

# USER MANUAL

## DUAL ZONE WINE REFRIGERATORS



KBU50DX-FG

KBU100DX-FG

KBU170DX-FG

KBU170DX-SS

KBU100DX-SS

KBU50DX-SS

BORDERLESS BLACK GLASS DOOR SERIES

GLASS DOOR WITH STAINLESS TRIM SERIES

( Note: The model number in Australia is KB instead of KBU)

### PLEASE NOTE:

- Every time the unit is powered ON, there will be a 6-minute delay for the compressor to start.
- For optimal use of this product, the temperature of the LOWER cooling zone should be set to at least 5°F (2°C) above the temperature of the UPPER cooling zone.

## COMPRESSOR WINE REFRIGERATORS

# CONTENTS

## Congratulations

Congratulations and thank you for choosing our KingsBottle wine coolers. We are sure you will find your new appliance a pleasure to use. Before installing and operating the wine cooler, we recommend that you read through this manual which provides a description of your wine cooler and its functions.

To avoid the risks that are always present when you use an electric appliance, it is important that the appliance is installed correctly and that you read the safety instructions carefully to avoid misuse and hazards.

We recommend that you keep this instruction booklet for future reference and pass it on to any future owners.

After unpacking the appliance, please inspect it to verify it is not damaged. If in doubt, do not use the appliance but contact us or your local customer care center.

## TABLE OF CONTENTS

Chapter	Contents	Page
Part I	Important Safety & Pre-Use Instructions	3
Part II	Diagram & Description of Refrigerator	4
Part III	Installation Instructions	5-7
Part IV	Layout & Storage	8-10
Part V	Temperature Setting and Operating the Refrigerator	11
PART VI	Troubleshooting Guide	12-14
Part VII	Maintenance Guide	15
Part VIII	Technical Data	16
Part IX	Warranty Information	16

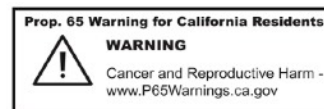

## DISCLAIMER

The manufacturer accepts no liability for any spoilage to the content of the refrigerator, not even when the device is within the warranty period. Similarly, the manufacturer accepts no liability for personal injury due to incorrectly stored goods, which are for personal consumption or resale.

# COMPRESSOR WINE REFRIGERATORS

## PART I IMPORTANT SAFETY INSTRUCTIONS

Please read this user manual carefully and store in a handy place for later reference. The symbols you will see in this booklet have these meanings:



### WARNING

This symbol indicates information concerning your personal safety



### CAUTION

This symbol indicates information on how to avoid damaging the appliance



### TIPS & INFORMATION

This symbol indicates tips and information about the use of the appliance



### ENVIRONMENTAL TIPS

This symbol indicates tips and information about economical and ecological use of the appliance



### WARNING

**TO REDUCE THE RISK OF FIRE, ELECTRICAL SHOCK, OR INJURY WHEN USING YOUR APPLIANCE, FOLLOW THESE BASIC PRECAUTIONS:**

1. Read all instructions before using the wine cooler.
  2. DANGER or WARNING: Risk of child entrapment. Child entrapment and suffocation pose a serious problem and children should not be let near the appliance unsupervised. Junked or abandoned appliances are still dangerous... even if they will "just sit in the garage for a few days."
  3. Before you throw away your old wine cooler:
    - Take off the door.
    - Dismantle the Shelves into pieces so that children may not climb inside easily.
  4. Never allow children to operate, play with, or crawl inside the appliance.
1. The wine cooler must be plugged into its dedicated 110/115V, 60Hz AC electrical outlet.  
( Note: 220/240V, 50 Hz in Australia)
  2. The plug must be accessible when the cooler is in position.
  3. It is essential that the power point is properly grounded. Consult a qualified electrician if you are unsure.
  4. Don't use extension cords or adapter plugs with this cooler.
  5. If the power cord is damaged, have it replaced by a qualified service technician.
  6. Unplug the cooler before cleaning it, or changing the light bulb to avoid electric shock.
  7. Never clean appliance parts with flammable fluids. The fumes can create a fire hazard or explosion.
  8. Never unplug the cooler by pulling the electrical cord as this may damage it. Grip the plug firmly and pull straight out.
  9. Choose a location for your cooler that isn't too cold. The ambient room temperature should be above 50° F.
  10. Stand your cooler in a dry place – avoid areas of high moisture or humidity.
  11. Don't put the cooler in frosty or unprotected areas like a garage or on the verandah.
  12. Keep the cooler out of direct sunlight.
  13. Don't locate the cooler near stoves, fires or heaters.
  14. Do not store in the vicinity of any other appliance. Do not store near gasoline or any other flammable vapors. The fumes can create an explosion or lead to a fire hazard.
  15. When installed correctly, your cooler should:
  16. Have adequate space at the back and sides for air circulation. (See Page 5)
  17. Be aligned to the surrounding cupboards.
  18. Have doors that will self-close from a partially open position
  19. Please inspect and clean the filter in front venting grill every month. Failure to clean will void the warranty and increase the running costs.

## BEFORE USING YOUR WINE COOLER

- Remove the exterior and interior packing.
- Before connecting the wine cooler to the power source, let it stand upright for approximately 24 hours. This will reduce the possibility of a malfunction in the cooling system from handling during transportation.
- Clean the interior surface with lukewarm water using a soft cloth.

# FEATURES

## PART II DIAGRAM & DESCRIPTION OF REFRIGERATOR

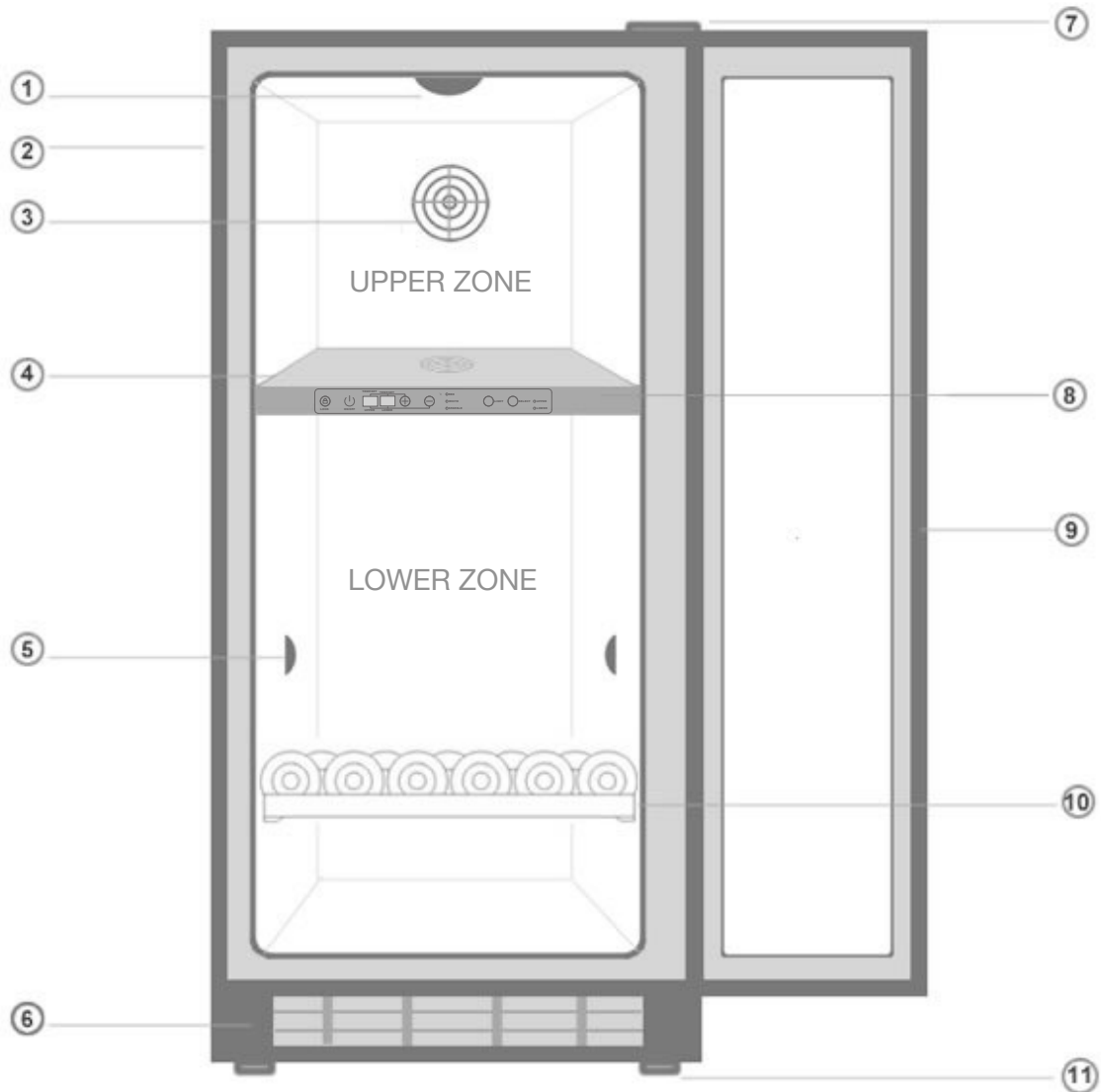

- |                          |                             |                          |
|--------------------------|-----------------------------|--------------------------|
| 1 Interior Top LED Light | 5 Interior Side LED Light   | 9 Glass Door             |
| 2 Housing                | 6 Front grill               | 10 Sliding shelf         |
| 3 Ventilation DC Fan     | 7 Door hinge                | 11 Adjustable stand feet |
| 4 PCB Control Board      | 8 Display and Control Panel |                          |

### YOUR WINE COOLER ALSO INCLUDES THE FOLLOWING:

- Instruction manual
- Two keys
- Top and bottom hinges , also screws for changing the door hinge

## COMPRESSOR WINE REFRIGERATORS

# INSTALLATION

## PART III INSTALLATION INSTRUCTIONS

### CUTOUT DIMENSION ILLUSTRATED

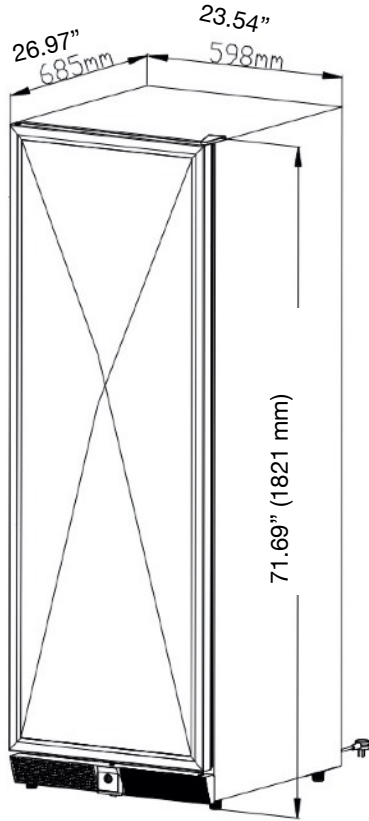

#### KBU-170 SERIES

23.54"W x 26.97"D x 71.69"H  
 (598W x 685D x 1821H mm)  
 Included stand height 0.98"(25mm)

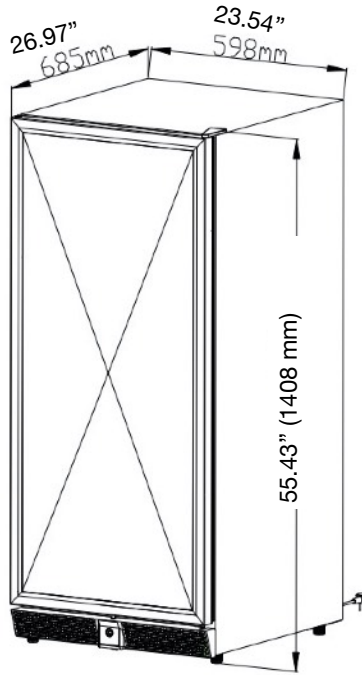

#### KBU-100 SERIES

23.54"W x 26.97"D x 55.43"H  
 (598W x 685D x 1408H mm)  
 Included stand height 0.98"(25mm)

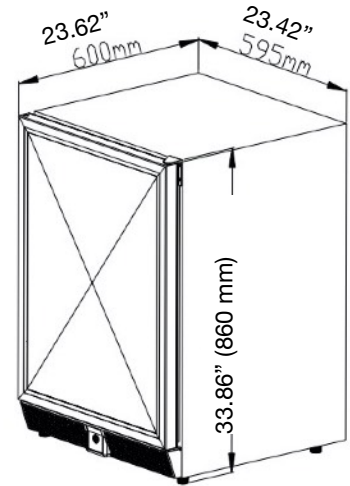

#### KBU-50 SERIES

23.42"W x 23.62"D x 33.86"H  
 (595W x 600D x 860H mm)  
 Included stand height 0.79" (20mm)

MODEL	WIDTH	DEPTH	HEIGHT	INCLUDED STAND HEIGHT	NOTE
KBU-50	23.42" 595mm	23.62" 600mm	33.86" 860mm	0.79" 20mm	These front-venting models can be built into cabinetry. Should it be built into cabinetry, there should be an additional 0.5" (20mm) on either side, behind and on top of the unit. These extra spaces enable units to be placed in the position efficiently, accommodate the door when opened, and without the power cords being damaged.
KBU-100	23.54" 598mm	26.97" 685mm	55.43" 1408mm	0.98" 25mm	
KBU-170	23.54" 598mm	26.97" 685mm	71.69" 1821mm	0.98" 25mm	

# INSTALLATION

## PART III INSTALLATION INSTRUCTIONS

### INSTALLING YOUR WINE COOLER

1. Move the unit into its final position. (CAUTION: for safety purpose, for the KBU100 and KBU170 models, it is necessary to anchor the appliances to the wall, please refer to the instruction on the next page.)
2. If the unit is not tilting back, minor adjustments can be made to the leveling legs.
3. Compare the alignment of the appliance to the surrounding cupboard. The top of the appliance should be level side to side (see diagram below).

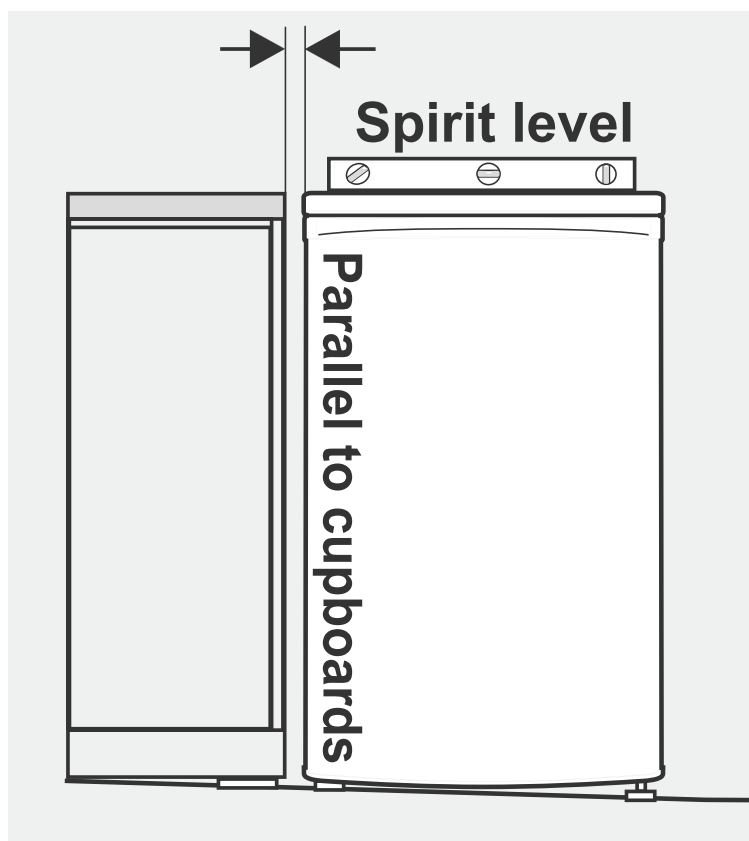

4. If the unit now rocks from one corner to the opposite rear corner, this means that the floor is uneven. You may need to put some packing under the ridge to the rear of the appliance. You could use thin pieces of a solid material such as a thin board, vinyl floor tiles or laminate.
5. You may now need to fine tune the installation by repeating steps 2, 3 and 4.
6. Wipe off any dust that has accumulated during shipping and clean following the directions in Part VI ( Care & Maintenance)
7. Plug the appliance into the power point. Don't use a double adaptor or extension cord.
8. It is recommended that you allow the unit to rest an hour or two before you put any wine bottles in it. This will confirm that it is operating correctly and make the conditions appropriate for wine storage.

Congratulations! You have successfully installed your wine cooler.

### DOOR LOCK

This unit comes with an optional key lock. The keys are located inside the plastic bag that contains the user manual. To lock the door, simply insert the key into the lock and turn clockwise making sure the metal pin is engaged completely. Then remove the key and place it in a secure place for safekeeping. To unlock the door, insert the key into the lock and turn counterclockwise.

## COMPRESSOR WINE REFRIGERATORS

# INSTALLATION

## Instructions to Anchor The Appliance to The Wall

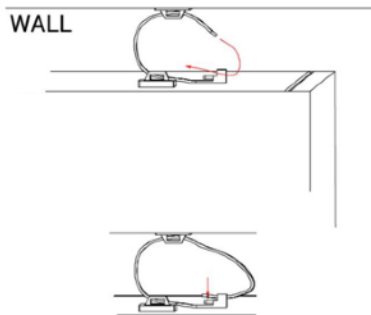
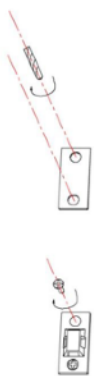
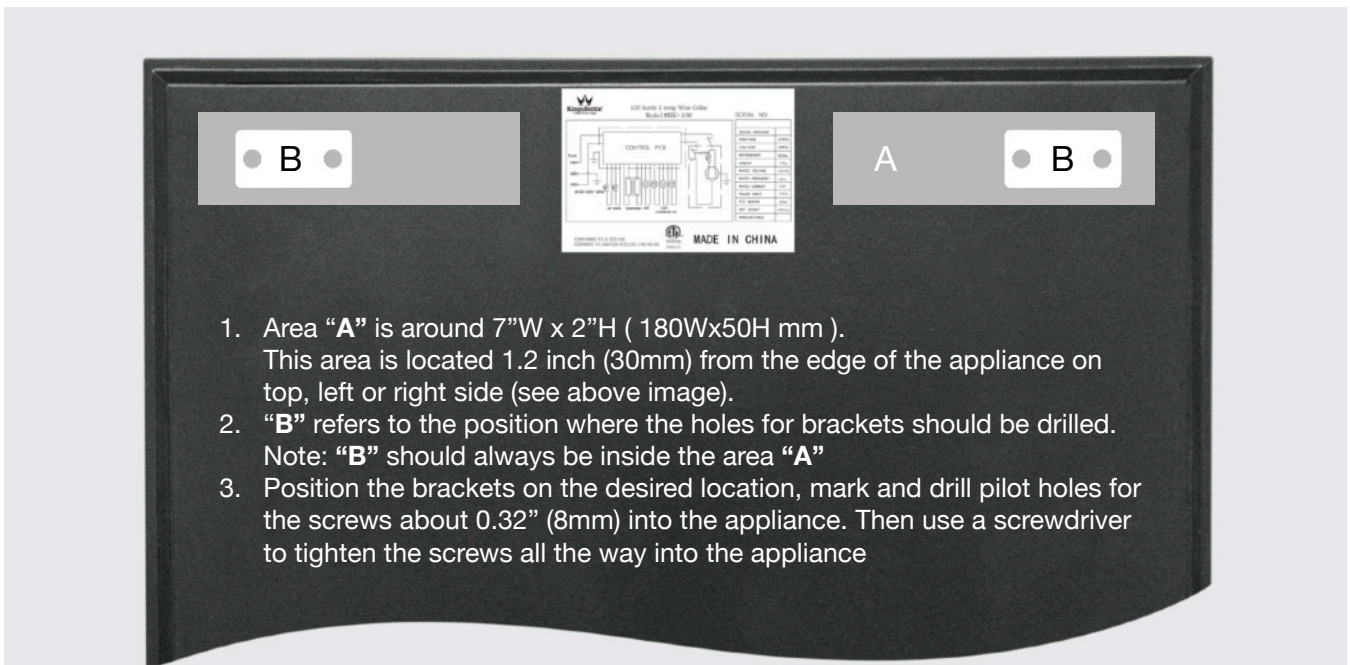
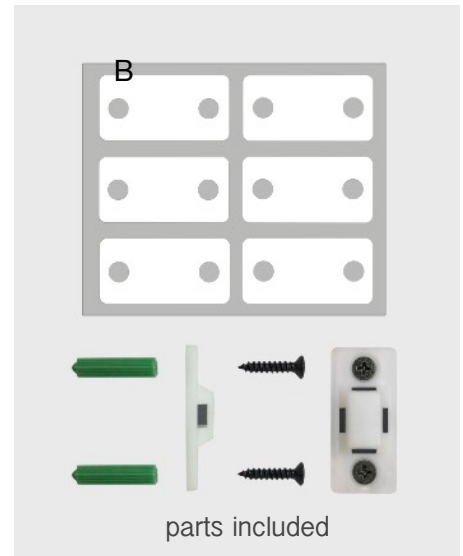

Position the appliance in the desired location. Locate wall studs behind the appliance and mark the location where the bracket lines up with a stud on the back of the appliance. Move the appliance away from the wall and position bracket on the mark. Mark and drill pilot holes into the center of the stud with a 3/32" (2.5mm) drill bit. Attach a bracket to the stud with the long screws provided.

Move the appliance into its final position, taking care to line up the wall bracket close enough to the bracket on the back of the appliance to strap them together. Thread a strap through the brackets as shown in the illustration. Tighten the straps until snug. Do not over tighten.

**CAUTION:** These instructions are not intended to be a substitute for proper supervision. The manufacturer assumes no liability for improper installation or excessive loads placed on screws, brackets, or straps.

Straps should be periodically adjusted, tested and replaced.



# STORAGE

## PART IV LAYOUT AND STORAGE

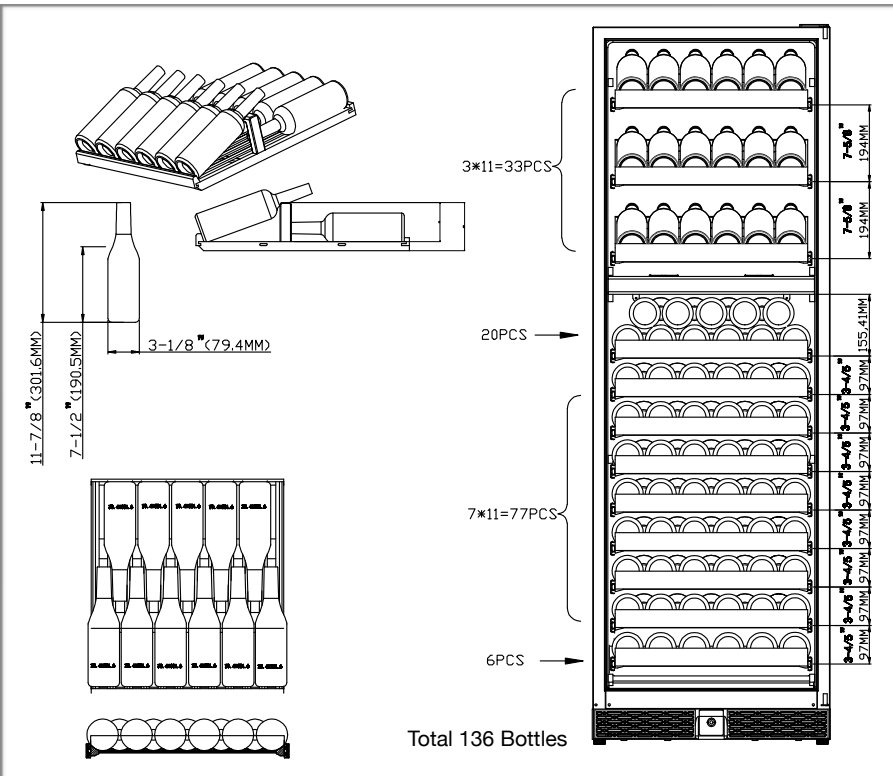
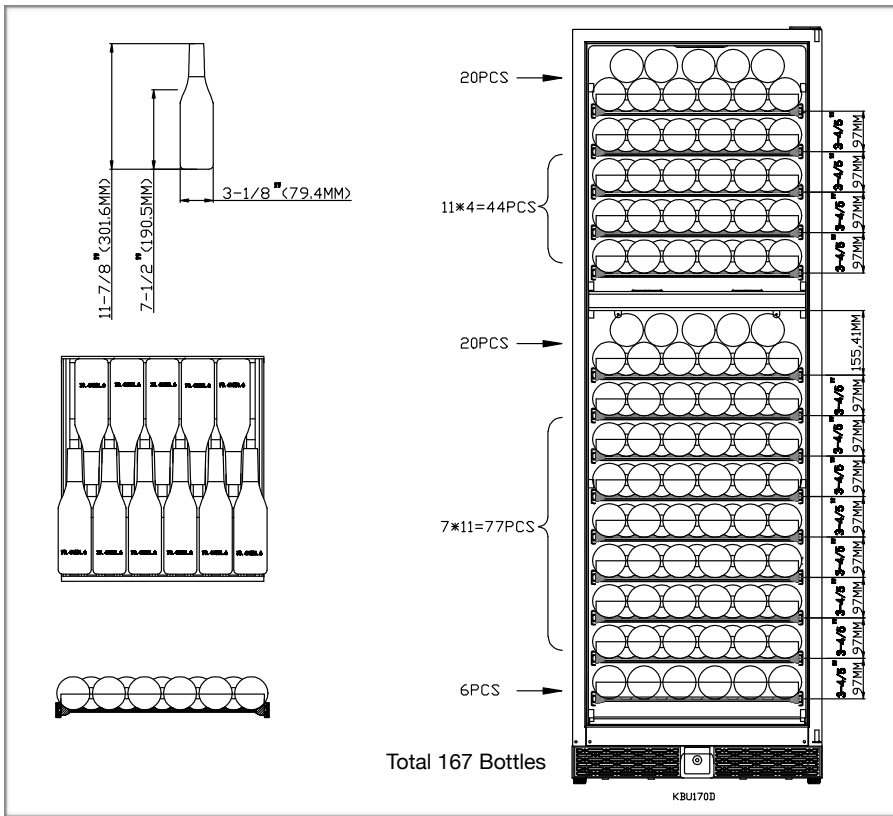

### display shelves options

( for KBU170DX Models)

As an additional option, you might like the idea of having some display shelves to show your bottle label. You could refer to the instruction on how to remove the 2nd, 4th shelves in the upper zone (use the screws to fill the holes on the wall after the shelves are removed), and then change the 1st, 3rd, 5th shelves to display shelves.

#### Note:

This changes will reduce the total storage capacity.

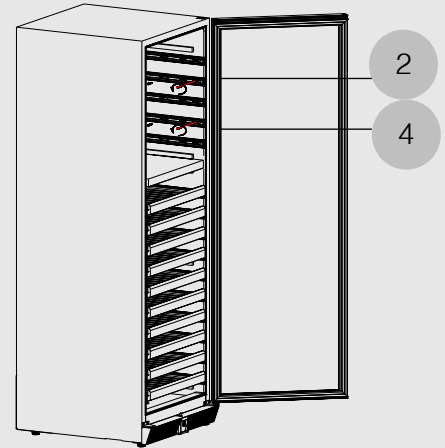

remove the 2nd, 4th shelves

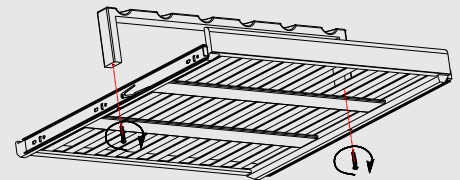

change the 1st, 3rd, 5th standard shelves to display shelves

# COMPRESSOR WINE REFRIGERATORS



# STORAGE

## PART IV

## LAYOUT AND STORAGE

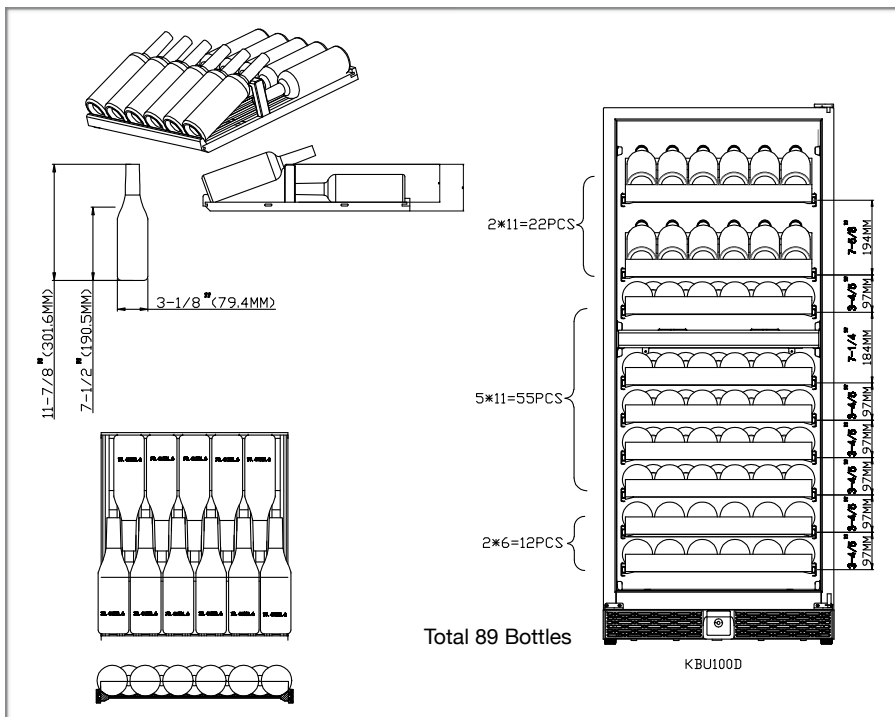
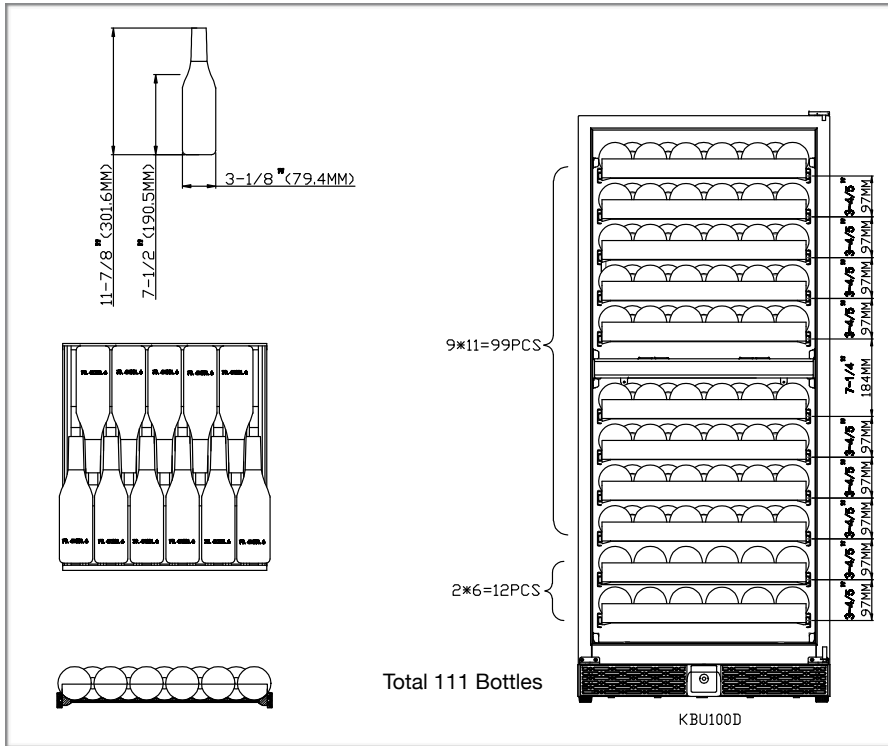

### display shelves options

( for KBU100DX Models)

As an additional option, you might like the idea of having some display shelves to show your bottle label. You could refer to the instruction on how to remove the 1st, 3rd shelves in the upper zone (use the screws to fill the holes on the wall after the shelves are removed), and then change the 2nd, 4th shelves to display shelves.

#### Note:

This changes will reduce the total storage capacity.



remove the 1st, 3rd shelves

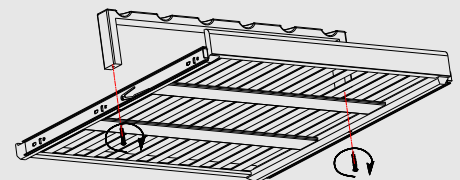

change the 2nd, 4th standard shelves to display shelves

# STORAGE

## PART IV

## LAYOUT AND STORAGE

**YOUR CABINET WAS DESIGNED TO STORE A MAXIMUM NUMBER OF BOTTLES SECURELY. WE RECOMMEND THAT YOU OBSERVE THE TIPS BELOW TO OPTIMIZE LOADING.**

1. Disperse your bottles evenly so as not to concentrate the weight in any one area. Also, be careful that your bottles do not touch either the back of the cabinet or the step at the bottom.
2. Also, make sure that bottles are not all grouped together either at the top or bottom of the cabinet.
3. A cooler that is full and has a nice allowance for air movement will work more efficiently.
4. Never try to adjust shelf with bottles still on it.

### **TO REMOVE A ROLLING SHELF:**

1. Remove all bottles
2. Pull the shelf out as far as possible
3. Push the LEFT side lever downward but the RIGHT side lever upward (as illustrated below)
4. Remove the shelf

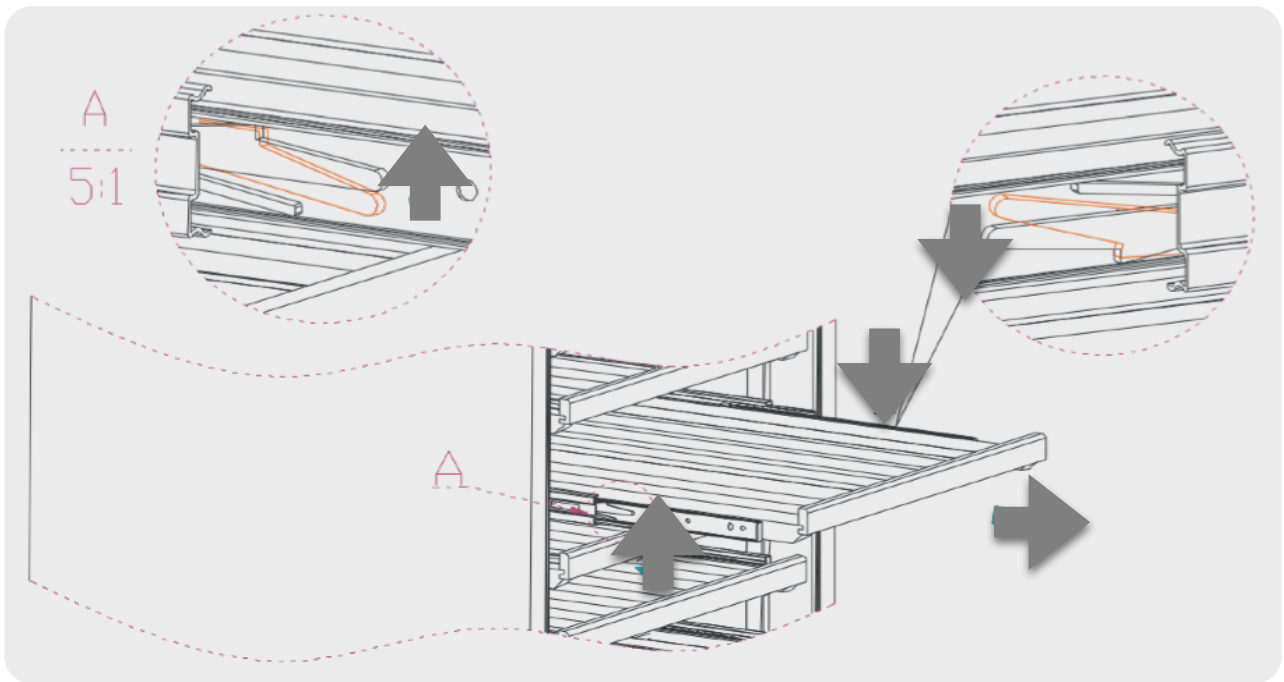

### **PLEASE NOTE**

Before modifying your cabinet's original configuration in any way, be sure to ask your dealer for advice.

## COMPRESSOR WINE REFRIGERATORS

## PART V OPERATING YOUR REFRIGERATOR

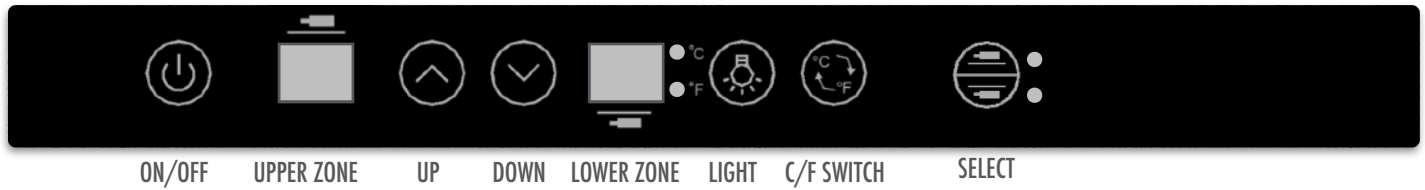

Each wine cooler includes an operating panel on the front of the unit. This operating panel includes several features to operate and control the temperature of both the upper and lower zones of the wine cooler, light color and brightness.

**ON/OFF:** Turns the wine cooler power on or off.

**SELECT:** Allows the user to select to control the UPPER or LOWER zone temperature.

**UPPER/LOWER ZONE:** Displays, via LED, the desired temperature and the actual temperature of the UPPER/LOWER zone.

**UP / DOWN:** Adjust the temperature preset value.

**LIGHT:** Turns the interior light on/off, or change the light colors.

**LIGHT+UP:** Increase the light brightness; **LIGHT+DOWN:** Decrease the light brightness.

**C/F SWITCH:** Switch between °C and °F

### LIGHT ON/OFF, COLOR & BRIGHTNESS CONTROL

1. Press the **LIGHT** button to turn the light on/off, or change the light color. The order of change is as follows: ON, red, orange, yellow, green, blue, purple, white, color changing, OFF.
2. While holding down the **LIGHT** button, press the **UP** button to increase the brightness, or press the **DOWN** button to decrease the light brightness. Brightness is divided into 5 levels: 20%, 40%, 60%, 80% and 100%.

### SETTING THE TEMPERATURE CONTROL

**IMPORTANT:** IN ORDER FOR THIS UNIT TO FUNCTION AT OPTIMUM LEVEL, THE LOWER COMPARTMENT SHOULD BE SET AT LEAST 5°F (2°C) HIGHER THAN THE UPPER COMPARTMENT.

1. Make sure the power cord is connected to a properly grounded outlet.
2. Press the **ON/OFF** button to turn the power ON.
3. Press the **SELECT** button to choose the **UPPER ZONE** or **LOWER ZONE**. Each zone is independently controlled.
  - Upper Zone: The temperature setting can be adjusted between 41°F to 60°F ( 5°C to 15°C)
  - Lower Zone: The temperature setting can be adjusted between 45°F to 64°F ( 7°C to 18°C )
4. Set the temperature of the Upper Zone or Lower Zone as you desire by pushing the **UP** or **DOWN** button. When you push the two buttons for the first time, the LED readout will show the original temperature set at the previous time.
5. Once you have set the desired temperature, wait for 5 seconds. The temperature shown in both Upper and Lower zone display panels will automatically switch to show the actual temperature inside the unit. The actual temperature will always be shown until the next time you press the **UP** or **DOWN** button to change the temperature settings.

**NOTE:** The desired temperatures may fluctuate depending on whether the interior light is ON or OFF, the ambient temperature, the location of the unit and the orientation of the bottles. The display is just a guide, be guided by how cold your drinks are at consumption. Remember units go into defrost mode, and this will show a higher display, it's only for short periods and doesn't have time to affect drink temperature. In general, once the unit has settled, it will keep products within 5°F (2°C) of the set temp easily in temperatures up to and beyond 100°F (38°C).

### TEMPERATURE SETTINGS FOR WINE SERVICE

Different varieties of wine require different temperature settings. The recommended temperature ranges for long term preservation of various wines is Red Wines: 52-64°F (11-18°C ); White Wines: 44-51°F (7-10°C); Sparkle Wines: 41-43°F (5-6°C).



1. In the event of a power interruption, all previous temperature settings will be automatically saved and each compartment will return to the previous temperature setting.
2. If the unit is unplugged, loses power, or is turned off, there will be a 6 minute delay for the compressor to restart after the unit is powered ON.
3. When you use the wine cooler for the first time or restart the wine cooler after having been shut off for a long time, there will be a few degrees variance between the temperature you select and the one indicated on the LED readout for the first few hours of operation. After a few hours of operation, the temperature will normalize to the displayed temperature.

# TROUBLESHOOTING GUIDE

## PART VI TROUBLESHOOTING GUIDE

PROBLEM	POSSIBLE CAUSE	SOLUTION
<b>1. Refrigerator does not operate</b>	1. Not plugged in	1. Press ON/OFF
	2. The appliance is turned OFF at the control panel	2. Check and make sure the power plug is well connected
	3. The power outlet is powered off or the output voltage is too low	3. Ask a technician to check whether the power outlet has an accurate voltage output
	4. The circuit breaker has tripped, or a fuse has blown out	4. Ask an technician for help
<b>2. Refrigerator is not cold enough; can not cool down to the preset temp.</b>	The compressor does not start	ask a technician for help / check the connection of the compressor
	The ambient temperature is too high (over 100°F   38°C)	Move the refrigerator to a cool and ventilated place
	Place too many bottles at once	Put in the bottles in batches. It is recommended not to exceed 1/3 of full load at a time. After the temperature in the cabinet drops to the set temperature, store the next batch.
	The inlet and outlet of the front grille are blocked.	Remove objects that may block the air inlet and outlet
	The door is not closed tightly, or the door gasket is not properly sealed.	Please refer to the problem #6 "The door will not close properly" and its solutions. Then unplug the power plug for 5 hours, wait for the ice on the evaporator melt, restart the refrigerator.
	The door opening time is too long or too frequent	Reduce the times/frequency of door openings.
	There are other objects besides drink bottles in the cabinet, which affects the air circulation.	This refrigerator is designed for wine storage, if there are other objects, please remove it. The number of bottles placed on each layer cannot exceed the standard configuration.
	If the refrigerator is placed outdoors or in a place with a lot of dust/oil stains, after a period of time, a large amount of dust will accumulate on the condenser fins, which will affect the cooling effect.	Move the refrigerator to a place with less dust, regularly check the dust accumulation status, and clean it with a blower.
	Fans (condenser fan or evaporator fan) stop working or operate at low speed	Ask the technician to check whether there is a standard voltage on the fan terminal when turning on the power. If the voltage is abnormal, please check the switching power supply or the motherboard or circuit failure. If the voltage is normal, the fan may be damaged, please replace with a new fan.
	The compressor or its accessories are damaged	Turn off the power and ask the technician to diagnose.
<b>3. Compressor starts and stops frequently</b>	The door is not closed tightly.	Please refer to the problem #6 "The door will not close properly" and its solutions. Then unplug the power plug for 5 hours, wait for the ice on the evaporator melt, restart the refrigerator.
	The door gasket is not properly sealed.	1. Use low heat on a hairdryer to make the door seal take shape. 2. Replace with a new door gasket.
	The door is opened too often.	Reduce the times/frequency of door openings.
	The ambient temperature is too high (over 100°F   38°C)	Move the refrigerator to a cool and ventilated place
	Improper setting of temperature and the temperature variances	Properly increase the temperature and its variances
	The temperature sensor is not connected correctly.	Read the wiring diagram to make the correct connection of the sensor.
	The sensor is faulty.	Replace with a new sensor
<b>4. The light does not work.</b>	Not plugged in, or the light button is "OFF." Not enough brightness.	1. Adjust the brightness of the lamp according to the operating instructions.
	The light itself is faulty.	2. Replace with new bulb; the lamp has its polarity.
	PCB circuit faulty.	3. Find a technician to repair.

# TROUBLESHOOTING GUIDE

## PART VI TROUBLESHOOTING GUIDE

PROBLEM	POSSIBLE CAUSE	SOLUTION
<b>5. The Refrigerator seems to make too much noise.</b>	No standing hours before connecting the refrigerator to the power source.	Turn off the power and let it stand for hours.
	The stand feet is not leveling; vibrations lead to noise	Adjust the stand feet and ensure they are leveled.
	The floor is not stable enough	Move to a solid and stable floor
	Hot and cold contraction sounds of the inner tank and other plastics	No action required. It will gradually disappear.
	Copper pipe hits other objects and makes noise	Gently adjust the position of the pipe.
	The vibration of internal moving parts caused by inertia when the compressor is stopped or started	It's normal, no action required.
	A liquid plumbing noise may come from the flow of the refrigerators gases	As each cycle ends, you may hear gurgling sounds. It's normal, no action required.
	Vibration of cooling copper pipes or fans hit other objects	Open the back cover of the refrigerator, and properly adjust the copper pipes and wires so that they will not hit or resonate with other objects.
	Compressor or fan itself failure	Find a technician to repair.
<b>6. The door will not close properly.</b>	Door is blocked by the non-standard size bottles	Adjust the position of bottles, or the number of shelves appropriately
	The hinges of the upper and lower doors are loose	Adjust and fix the door hinge
	The door sealing rubber is deformed	1. Use low heat on a hairdryer to make the door seal take shape. 2. Replace with a new door gasket.
	The door body is deformed	Replace with a new door
<b>7. Evaporator ice up</b>	The door is not closed tightly, or the door gasket is not properly sealed.	Please refer to the problem #6 "The door will not close properly" and its solutions. Then unplug the power plug for 5 hours, wait for the ice on the evaporator melt, restart the refrigerator.
	Poor cooling performance. The fridge does not cool or can not reach the preset temperature value.	Please refer to the problem #2 "Refrigerator is not cold enough; can not cool down to the preset temp." and the corresponding solutions. Then unplug the power plug for 5 hours, wait for the ice on the evaporator melt, restart the refrigerator.
	The compressor never stops even if the refrigerator cools and reaches the preset temperature value	The controller (PCB board) or temperature sensor is faulty, please ask a technician to repair.
<b>8. External cabinet seems too hot</b>	The ambient temperature is too high (over 100°F   38°C)	Move the refrigerator to a cool and ventilated place
	The inlet and outlet of the front grille are blocked.	Remove objects that may block the air inlet and outlet
	If the refrigerator is placed outdoors or in a place with a lot of dust/oil stains, after a period of time, a large amount of dust will accumulate on the condenser fins, which will affect the cooling effect.	Move the refrigerator to a place with less dust, regularly check the dust accumulation status, and clean it with a blower.
	The condenser fan stops working or operates at low speed	Ask the technician to check whether there is a standard voltage on the fan terminal when turning on the power. If the voltage is abnormal, please check the switching power supply or the motherboard or circuit failure. If the voltage is normal, the fan may be damaged, please replace with a new fan.
<b>9. Condensation on the glass door</b>	Ambient humidity is high	Use a soft cloth to wipe dry the water
	The door opening is too frequent	Reduce the frequency of door openings.
	The door does not close properly.	Please refer to the problem #6 "The door will not close properly" and its solutions. Then unplug the power plug for 5 hours, wait for the ice on the evaporator melt, restart the refrigerator.
	The heating glass is OFF (heating glass door is only available for specific models)	Turn on the heating glass
	The heating glass function fails (heating glass door is only available for specific models)	Find a technician to repair, or replace with a new door.

# TROUBLESHOOTING GUIDE

## PART VI TROUBLESHOOTING GUIDE

PROBLEM	POSSIBLE CAUSE	SOLUTION
<b>10. Water leakage (outside of the cabinet)</b>	Condensation dripping from the glass door to the floor	Please refer to the problem #9 "Condensation on the glass door" and its solutions.
	Water overflows in the water pan next to the compressor	Open the back cover of the compressor and make sure that the water pipe is in the water receiving tray.
<b>11. Water leakage inside the cabinet</b>	The outlet of the water tray below the evaporator is blocked	Remove the blockages
	The water pipe connected to the water tray under the evaporator falls off.	Re-connect the water pipe, glue it with glue and tighten it with cable ties
	The water tray cannot catch all the water drops from the evaporator	Reinstall the water tray.
<b>12. High humidity in the cabinet or condensation on the bottle surface</b>	Ambient humidity is high	Move the refrigerator to a cool and ventilated place
	The door opening time is too long or too frequent	Reduce the times/frequency of door openings.
	The door does not close properly.	Please refer to the problem #6 "The door will not close properly" and its solutions.
<b>13. The temperature difference between the bottles inside the cabinet is large</b>	There are other objects besides drink bottles in the cabinet, which affects the air circulation.	This refrigerator is designed for wine storage, if there are other objects, please remove it. The number of bottles placed on each layer cannot exceed the standard configuration.
	The running time is too short, and the system has not reached a stable state.	No action required. After extending the cooling time, the temperature inside the cabinet will be uniform.
	The upper and lower temperatures are not preset properly. (only applicable to dual-zone wine cabinets)	Adjust the temperature setting value; the best setting is that the preset value in the LOWER zone is 9°F (5°C) higher than the UPPER zone.
<b>14. The power consumption is different from the value on the label</b>	Power consumption is related to many factors, such as ambient temperature, ventilation conditions, the number of bottles in the cabinet, preset temperature, and voltage level. The actual situation may differ from the power consumption indicated on the label. This is normal.	No action required.
<b>15. Incomplete display characters</b>	The number on the display is missing one or two strokes	The wiring of the display is poor connected. In most cases, it will not affect the cooling function of the refrigerator.
	The display is not displayed, but the keys have sound	Find a technician to repair.
<b>16. Button failure</b>	The door opening time is too long, resulting in too much condensation on the glass panel	Avoid opening the door for a long time when the machine is turned on, it will return to normal in ten minutes after the door is closed.
	Signals such as cars, hair dryers, induction cookers, and mobile phones accidentally interfere with the wine cabinet	Keep away from the signal source, turn off and unplug the power, then restart the refrigerator.
<b>17. There is smell inside the cabinet</b>	Display or control board failure.	Find a technician to repair.
	The new machine may leave a small amount of environmental cleaner	No action required, it will disappear gradually.
<b>18. Error code U1, C1, U2 or C2</b>	The smell of wooden shelves	No action required, it will disappear gradually.
	Error code U1 or C1 means the sensor in the UPPER zone is short-circuit or open-circuit.	The sensor in the UPPER zone is defective, or the socket/plug with UP mark on PCB is poor connected. Please check the connection or replace the sensor.
<b>19. Error code HH</b>	Error code U2 or C2 means the sensor in the LOWER zone is short-circuit or open-circuit.	The sensor in the LOWER zone is defective, or the socket/plug with DOWN mark on PCB is poor connected. Please check the connection or replace the sensor.
	High-temperature alarm	Please refer to the problem #2 "Refrigerator is not cold enough; can not cool down to the preset temp." and its solutions. Then unplug the power plug for 5 hours, restart the refrigerator.
<b>20. Error code LL</b>	Low-temperature alarm	1. Unplug the power for 5 hours, restart the refrigerator and check again. 2. Check or replace the sensors and control board. 3. Check or replace the the electromagnetic valve (applicable to KBU28LR)

## PART VII CARE AND MAINTENANCE

### CLEANING YOUR WINE COOLER



**BEFORE CLEANING:** Turn off the power, unplug the appliance, and remove all items including all the shelves.

- Wash the inside surfaces with warm water and baking soda solution. The solution should be about 2 tablespoons of baking soda with a quart of water.
- Wash the shelves with a mild detergent solution.
- Wring excess water out of the sponge or cloth when cleaning area of the controls, or any electrical parts.
- Wash the outside cabinet with warm water and a mild liquid detergent. Rinse well and wipe dry with a clean, soft cloth.
- After installation, we recommend that owners apply a thin layer of Olive Oil with a clean rag, to all exposed Stainless Steel areas. This should then be polished in and buffed off with another clean rag to a non-oily finish. This process will aid protection against dirt and other corrosive contaminants, by providing a temporary food-safe shield. The Olive Oil layer also makes later polishing and removal of fingerprints easier. This process should be repeated frequently every 3-4 months. ALL stainless steel can rust; it is a myth that stainless steel doesn't rust.

### POWER FAILURE

Most power failures are corrected within a few hours and should not affect the temperature of your appliance if you minimize the number of times the door is opened. If the power is going to be off for a longer period of time, you need to take the proper steps to protect your contents.

### VACATION TIME

**Short vacations:** You may leave the wine cooler operating during vacations of less than three weeks.

**Long vacations:** If the appliance will not be used for several months, remove all items and turn off the appliance. Clean and dry the interior thoroughly. To prevent mold growth, leave the door open slightly, blocking it open if necessary.

### MOVING YOUR WINE COOLER

1. Remove all items.
2. Securely tape down all loose items (shelves) inside your appliance.
3. Turn the adjustable leg up to the base to avoid damage.
4. Tape the door shut.
5. Be sure the appliance stays secure in the upright position during transportation. Also, protect the outside of the appliance with a blanket or similar item.

### ENERGY SAVING TIPS

- The wine cooler should be located in the coolest area of the room, away from heat-producing appliances, and away from direct sunlight. Ventilation at the rear also helps a lot with energy usage, to create a positive air flow where possible, although with this range they are designed to be fully built in.
- When you are not using cooler during weekdays etc. it is recommended to set the temp at a higher level, so set at 64°F (18°C) during periods of non-usage, this will not only mean less run time, it will also keep drinks at a temp that won't get them spoiled. It saves energy also which these days are a growing concern for most households.
- Keep the cooler stocked; an empty cooler will run longer, believe it or not.



## PART VIII TECHNICAL DATA

MODEL NO.	KBU170DX	KBU100DX	KBU50DX
VOLUME	14.30 CF ( 405 Liter )	10.88 CF ( 308 Liter)	5.37 CF ( 152 Liter )
TYPE OF COOLING	compressor with air-circulated fan cooling	compressor with air-circulated fan cooling	compressor with air-circulated fan cooling
CLIMATE TYPE	N	N	N
ELECTRICITY PROTECTION GRADE	I	I	I
NOMINAL VOLTAGE/ FREQUENCY	110-115V/60HZ (USA) 220-240V/50HZ (AU)	110-115V/60HZ (USA) 220-240V/50HZ (AU)	110-115V/60HZ (USA) 220-240V/50HZ (AU)
RATED CURRENT	1.1 A	1.1 A	0.9 A
RATED POWER(W)	80W	80W	72W
REFRIGERANT	R600a	R600a	R600a
AMBIENT TEMPERATURE	32 - 100 °F ( 0 -38°C)	32 - 100 °F ( 0 -38°C)	32 - 100 °F ( 0 -38°C)
TEMPERATURE RANGE	Upper Zone: 39-60 °F ( 4 - 15°C); Lower Zone: 45-64 °F ( 7 - 18°C)	Upper Zone: 39-60 °F ( 4 - 15°C); Lower Zone: 45-64 °F ( 7 - 18°C)	Upper Zone: 39-60 °F ( 4 - 15°C); Lower Zone: 45-64 °F ( 7 - 18°C)
NET WEIGHT	286.60 lbs (130 KGS)	198.41 lbs (90 KGS)	112.43 lbs (51 KGS)
GROSS WEIGHT (INC. PALLET)	310 lbs (141 KGS)	239 lbs (108 KGS)	159 lbs (72 KGS)
DIMENSION	23.54"W x 26.97"D x 71.69"H ( 598W x 685D x 1821H mm ) Included stand height 0.98" (25mm)	23.54"W x 26.97"D x 55.43"H ( 598W x 685D x 1408H mm ) Included stand height 0.98" (25mm)	23.42"W x 23.62"D x 33.86"H; ( 595W x 600D x 860H mm ) Included stand height 0.79" (20mm)

## PART IX WARRANTY INFORMATION

Please speak to your retailer before calling us if you did not purchase your refrigerator directly from KingsBottle.

**WHO IS COVERED:** This warranty is extended only to the original end-user purchaser or the person receiving the product as a gift, and shall not be extended to any other person or transferee.

**LIMITED WARRANTY** – If your refrigerator is not operating properly, KingsBottle reserves the right to repair or replace the refrigerator. KingsBottle may request the consumer to contact a local refrigeration company to service the refrigerator. All cost for labor and materials is covered for 2-year from the date of receipt. If KingsBottle deems the unit not repairable, KingsBottle will use the value of your original order toward a replacement (Any replacement unit will follow the warranty terms of the initial purchase). For customer service, please e-mail us via [service@kingsbottle.com](mailto:service@kingsbottle.com).

**THE LIMITED WARRANTY DOES NOT COVER:** Damage due to such things as an accident, misuse, abuse, mishandling, neglect, unauthorized repair or any other cause beyond the control of the seller whether similar or dissimilar to the foregoing. Purchaser understands and acknowledges that the goods sold here are WINE & BEVERAGE COOLERS, which house beer and other wines. Purchaser assumes all the risk of using these units, including the risk of spoilage, humidity variations, temperature variations, leaks, fires, water damage, mold, mildew, dryness and similar perils that may occur.

**SPECIAL NOTE:** Warranty is only honored for the unit which is used in the countries where the unit was initially purchased. And, if your product was purchased at any 3rd party retailer and not directly from KingsBottle, we do not offer an extended warranty policy. You **MUST** contact the retailer of purchase directly. In the event your retailer does not offer an extended warranty plan, we recommend you contact a third party warranty provider. However, regardless of point of purchase, all KingsBottle coolers are backed by a TWO YEAR manufacturer's warranty from date of sale.

# COMPRESSOR WINE REFRIGERATORS

**COMPRESSOR WINE REFRIGERATORS**

# MANUEL DE L'UTILISATEUR

KBU-50 / 100 / 170DX REFROIDISSEURS À VIN À DOUBLE ZONE



KBU50DX-FG

KBU100DX-FG

KBU170DX-FG

KBU170DX-SS

KBU100DX-SS

KBU50DX-SS

MODÈLES À PORTE VITRÉE NOIR SANS BORDURE

MODÈLES À PORTE VITRÉE AVEC BORDURE EN ACIER INOXYDABLE

## VEUILLEZ NOTER

- À chaque fois que l'unité est ALLUMÉE, il y aura un délai de 6 minutes avant que le compresseur démarre.
- Pour une utilisation optimale du produit, la température de la zone de refroidissement INFÉRIEURE devrait être d'au moins 4°F plus élevée que la zone de refroidissement SUPÉRIEURE.

## REFROIDISSEURS À VIN AVEC COMPRESSEUR

# CONTENU

## Félicitations

Félicitations et merci d'avoir choisi nos refroidisseurs à vin KingsBottle. Nous sommes convaincus que vous trouverez votre nouvel électroménager agréable à utiliser. Avant d'installer et d'utiliser votre refroidisseur à vin, nous vous recommandons de lire ce manuel qui vous donne une description de votre refroidisseur à vin ainsi que ses fonctions.

Afin d'éviter les risques qui sont toujours présents lors d'utilisation d'électroménagers, il est important que l'appareil soit installé correctement et que vous lisiez attentivement les consignes de sécurité afin d'éviter toute mauvaise utilisation ou risque potentiel. Nous recommandons de conserver ce manuel d'instruction en cas de besoin ou à l'intention d'un futur acheteur.

Après avoir déballé votre électroménager, veuillez l'inspecter afin de vérifier qu'il n'est pas endommagé. En cas de doute, n'utilisez pas l'appareil, et contactez-nous directement ou communiquez avec votre centre de service à la clientèle local.

## TABLE DES MATIÈRES

Chapitre	Contenu	Page
Partie I	Consignes importantes de sécurité avant l'utilisation	3
Partie II	Diagramme et description du réfrigérateur	4
Partie III	Consignes d'installation	5-7
Partie IV	Configuration et stockage	8-10
Partie V	Utilisation du réfrigérateur et réglage de température	11-12
PARTIE VI	Guide de dépannage	13
Partie VII	Entretien	14
Partie VIII	Données techniques	16
Partie IX	Information sur la garantie	16

## PARTIE I CONSIGNES DE SÉCURITÉ IMPORTANTES

Veillez lire attentivement ce manuel d'instruction et le conserver en cas de besoin. La signification des symboles que vous verrez dans ce manuel est expliquée ci-dessous



AVERTISSEMENT

Ce symbole signifie des renseignements concernant votre sécurité.



ATTENTION

Ce symbole signifie des renseignements qui permettent d'éviter d'endommager l'appareil.



CONSEILS ET INFORMATIONS

Ce symbole signifie des renseignements et des conseils sur l'utilisation de l'appareil.



CONSEILS ENVIRONNEMENTAUX

Ce symbole signifie des renseignements et des conseils sur une utilisation économique et écologique de l'appareil.



AVERTISSEMENT

**VEUILLEZ SUIVRE LES MESURES DE PRÉCAUTIONS CI-DESSOUS AFIN DE RÉDUIRE LE RISQUE D'INCENDIE, DE CHOC ÉLECTRIQUE OU DE BLESSURES LORS DE L'UTILISATION DE VOTRE APPAREIL.**

1. Lisez toutes les consignes avant d'utiliser le refroidisseur à vin.
2. DANGER ou AVERTISSEMENT : Risque de prise au piège. Un enfant pris au piège ou qui suffoque n'est pas seulement un problème du passé. Les appareils abandonnés sont toujours dangereux...même s'ils ne vont « qu'être dans le garage quelque jours seulement ».
3. Avant de vous débarrasser de votre ancien refroidisseur à vin :
  - a. Enlevez la porte.
  - b. Laissez les tablettes à l'intérieur pour que les enfants ne puissent pas facilement grimper à l'intérieur.
4. Ne laissez jamais des enfants utiliser, grimper à l'intérieur ou jouer avec l'appareil.

### AVERTISSEMENT



1. Le refroidisseur à vin doit être connecté sur une prise électrique de 110-115V, 50/60Hz CA réservée uniquement pour l'appareil.
2. La prise doit être accessible lorsque le refroidisseur est en place.
3. Il est essentiel que la prise électrique soit bien mise à terre.

4. N'utilisez pas de rallonges électriques et d'adaptateurs avec ce refroidisseur.
5. Si le cordon d'alimentation est endommagé, faites-le remplacer par un technicien qualifié.
6. Débranchez le refroidisseur avant de le nettoyer ou lors du changement d'ampoule afin d'éviter un choc électrique.
7. Ne nettoyez jamais l'appareil à l'aide de liquide inflammable. Les vapeurs peuvent entraîner un risque d'incendie ou d'explosion.
8. Ne débranchez jamais le refroidisseur en tirant sur le cordon d'alimentation car ceci peut l'endommager. Empoignez la prise et tirez fermement.
9. Choisissez un endroit pas trop froid pour votre refroidisseur, la température ambiante de la pièce devrait être de plus de 50°F.
10. Placez votre refroidisseur dans un endroit sec – évitez les endroits humides.
11. Ne placez pas votre refroidisseur dans un endroit froid ou non-protégé, tels qu'un garage ou une véranda.
12. Gardez le refroidisseur à l'abri de la lumière directe du soleil.
13. Ne placez pas votre refroidisseur à proximité de cuisinières, feux ou chauffeuses.
14. N'entreposez pas le refroidisseur à proximité d'aucun autre électroménager. N'entreposez pas l'appareil à proximité d'essence ou tout autre produit inflammable. Les vapeurs peuvent entraîner un risque d'incendie ou d'explosion.
15. Lorsqu'il est installé correctement, le refroidisseur devrait :
  - Disposer d'espace adéquat en avant et sur les côtés afin d'assurer une circulation d'air.
  - Être aligné avec les armoires voisines.
  - Avoir des portes qui se ferment automatiquement lorsqu'elles sont dans une position semi-ouverte.
16. Veuillez vérifier et nettoyer le filtre de la grille d'aération avant une fois par mois. Omettre ce nettoyage annule la garantie et augmente les coûts de fonctionnement.

### AVANT D'UTILISER VOTRE REFROIDISSEUR À VIN

- Retirez l'emballage extérieur et intérieur.
- Avant de brancher le refroidisseur à vin à la prise électrique, laissez-le debout pour une durée d'environ 24 heures. Ceci réduira la possibilité d'une défaillance du système de refroidissement causée par le transport.
- Nettoyez la surface intérieure avec un chiffon doux imbibé d'eau tiède.

### DISCLAIMER

Le fabricant décline toute responsabilité en cas d'altération du contenu du réfrigérateur, même lorsque l'appareil est dans la période de garantie. De même, le fabricant décline toute responsabilité pour les dommages corporels dus à un stockage incorrect des produits, qu'ils soient destinés à la consommation personnelle ou à la revente.

# CARACTÉRISTIQUES

## PARTIE II

## DIAGRAMME ET DESCRIPTION DU RÉFRIGÉRATEUR

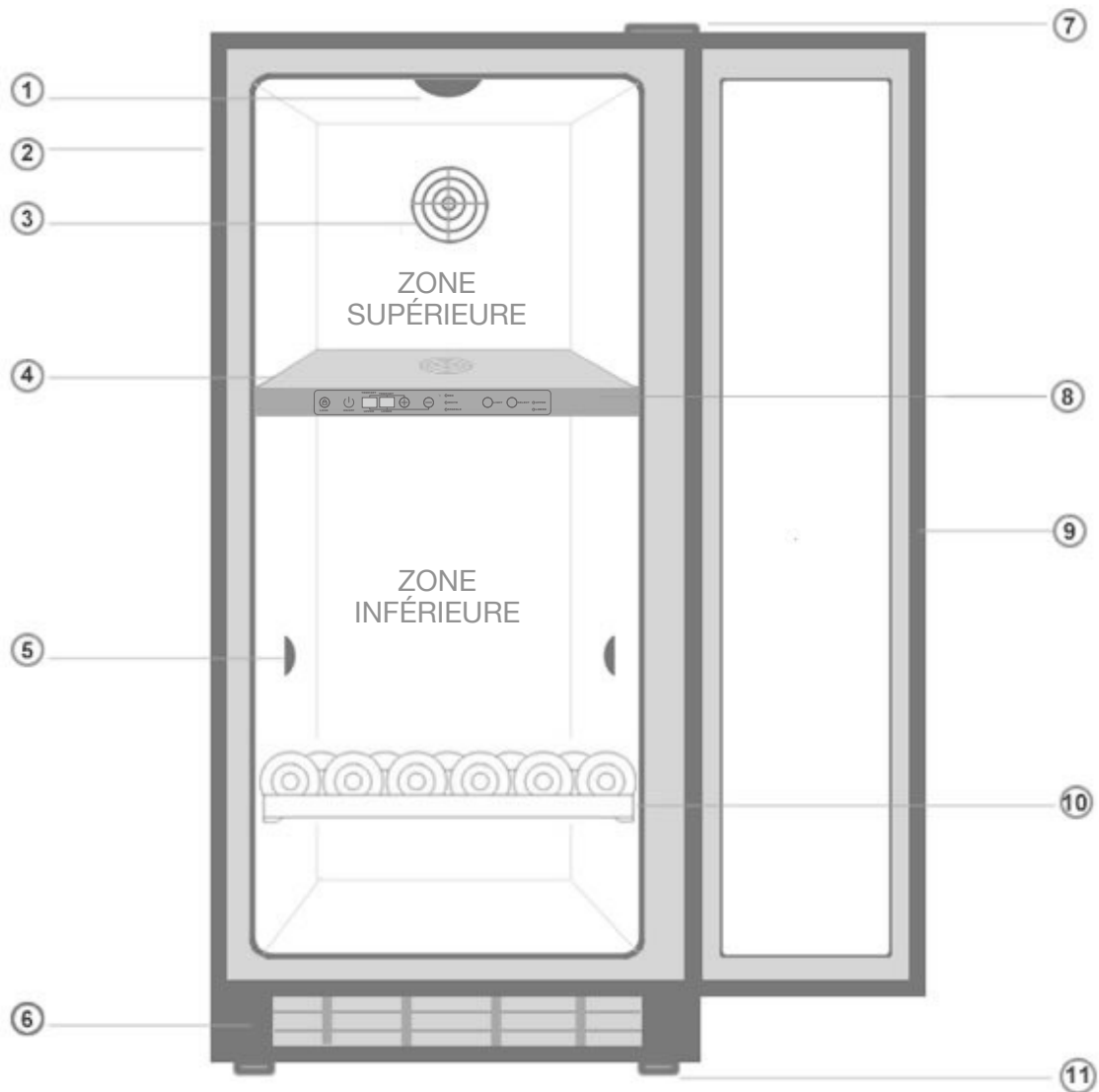

1. Lumière LED supérieure intérieure
2. Boîtier
3. Ventilateur CC
4. Tableau de contrôle PCB

5. Lumière LED latérale intérieure
6. Grille avant
7. Charnière de la porte
8. Panneau d'affichage et de contrôle

9. Porte en verre
10. Tablette coulissante
11. Pieds ajustables

### AUSSI INCLUS DANS VOTRE REFROIDISSEUR À VIN :

- Manuel d'instruction
- Deux clefs
- Charnières d'en haut et d'en bas, ainsi que les vis pour le changement de charnières

## REFROIDISSEURS À VIN AVEC COMPRESSEUR

# INSTALLATION

## PARTIE III CONSIGNES D'INSTALLATION

### DIMENSIONS DÉCOUPÉE ILLUSTRÉE

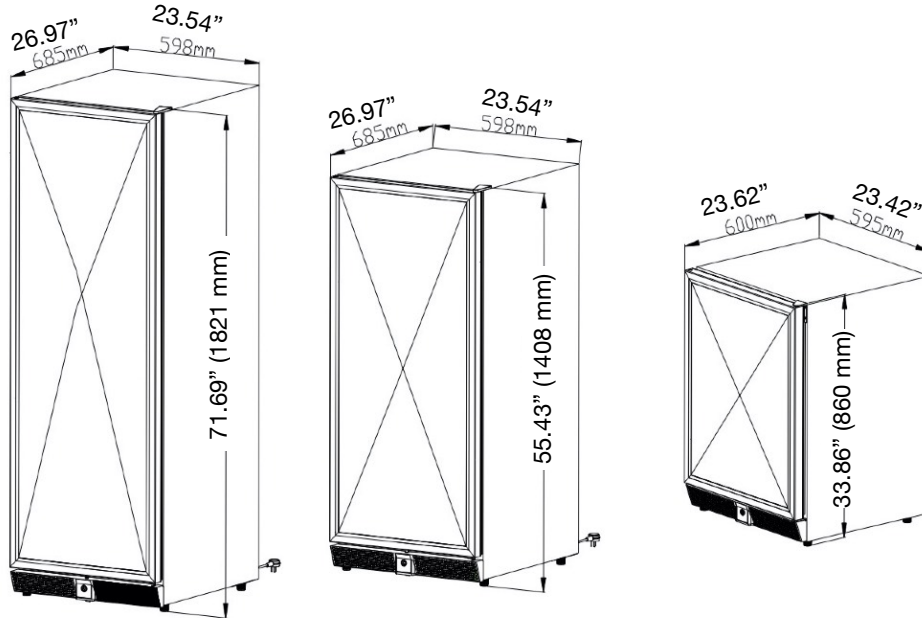

#### KBU-170

23.54"W x 26.97"D x 71.69"H  
(598W x 685D x 1821H mm)  
Hauteur du pied de 0.98" (25 mm) incluse

#### KBU-100

23.54"W x 26.97"D x 55.43"H  
(598W x 685D x 1408H mm)  
Hauteur du pied de 0.98" (25 mm) incluse

#### KBU-50

23.42"W x 23.62"D x 33.86"H  
(595W x 600D x 860H mm)  
Hauteur du pied de 0.79" (20 mm) incluse

MODEL	LARGEUR	LONGUEUR	HAUTEUR	HAUTEUR DU PIED INCLUSE	NOTE
KBU-50	23.42" 595mm	23.62" 600mm	33.86" 860mm	0.79" 20mm	Ces modèles à ventilation frontale peuvent être encastrés dans les armoires. L'entrepreneur devrait allouer 0.5 " additionnel de chaque côté, en arrière et par-dessus l'unité. Ces espaces supplémentaires permettent de bien placer les unités, d'ouvrir la porte sans problème et d'empêcher l'usure des cordons d'alimentation.
KBU-100	23.54" 598mm	26.97" 685mm	55.43" 1408mm	0.98" 25mm	
KBU-170	23.54" 598mm	26.97" 685mm	71.69" 1821mm	0.98" 25mm	



# INSTALLATION

## PARTIE III CONSIGNES D'INSTALLATION

### INSTALLER VOTRE REFROIDISSEUR À VIN

1. Placez l'unité dans sa position finale. (ATTENTION : pour votre sécurité, il est nécessaire que les modèles KBU100 et KBU170 soient ancrés dans le mur, veuillez-vous fier aux instructions à la page suivante).
2. Si l'unité n'a pas d'inclinaison arrière, des ajustements mineurs peuvent être fait à l'aide des pieds ajustables.
3. Comparez l'alignement de l'appareil aux armoires adjacentes. Le dessus de l'appareil devrait être au niveau d'un côté à l'autre (voir le diagramme ci-dessous)

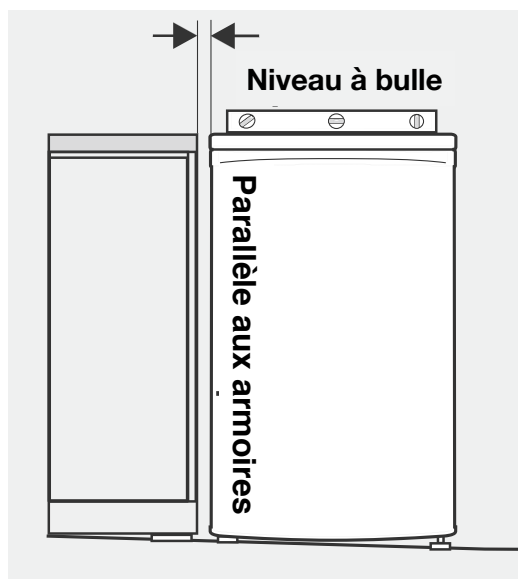

4. Si l'unité tangué d'un coin au coin arrière transversal, cela signifie que le plancher est inégal. Il est possible que vous devriez mettre du remplissage en dessous du côté arrière de l'appareil. Vous pouvez utiliser des pièces minces de matériaux solides tels que des planches minces, des carreaux en vinyle ou laminés.
  5. Il est possible que vous deviez ajuster l'installation en répétant les étapes 2, 3 et 4.
  6. Nettoyez toute saleté qui s'est accumulée lors de la livraison et nettoyez en suivant les consignes dans la Partie VI (Manutention).
  7. Branchez l'appareil dans la prise électrique. N'utilisez pas un adaptateur double ou une rallonge électrique.
  8. Il est recommandé que vous laissiez l'appareil se reposer une heure ou deux avant de mettre des bouteilles de vin à l'intérieur. Cela confirmera que l'appareil fonctionne correctement et que les conditions sont appropriées pour l'entreposage de vin
- Félicitations! Vous avez installé votre refroidisseur à vin avec succès.

### VERROU

Cette unité vient avec une serrure à clé optionnelle. Les clés se trouvent dans le sac en plastique qui contient le manuel de l'utilisateur. Pour verrouiller la porte, inversez simplement l'opération en vous assurant que la goupille en métal est complètement engagée. Après, retirez la clé et placez-la dans un endroit sécuritaire. Pour déverrouiller la porte, insérez la clé dans la serrure et tournez dans la direction antihoraire.

## REFROIDISSEURS À VIN AVEC COMPRESSEUR

# INSTALLATION

## Instructions pour ancrer l'unité dans le mur

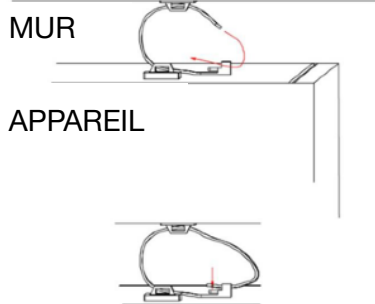
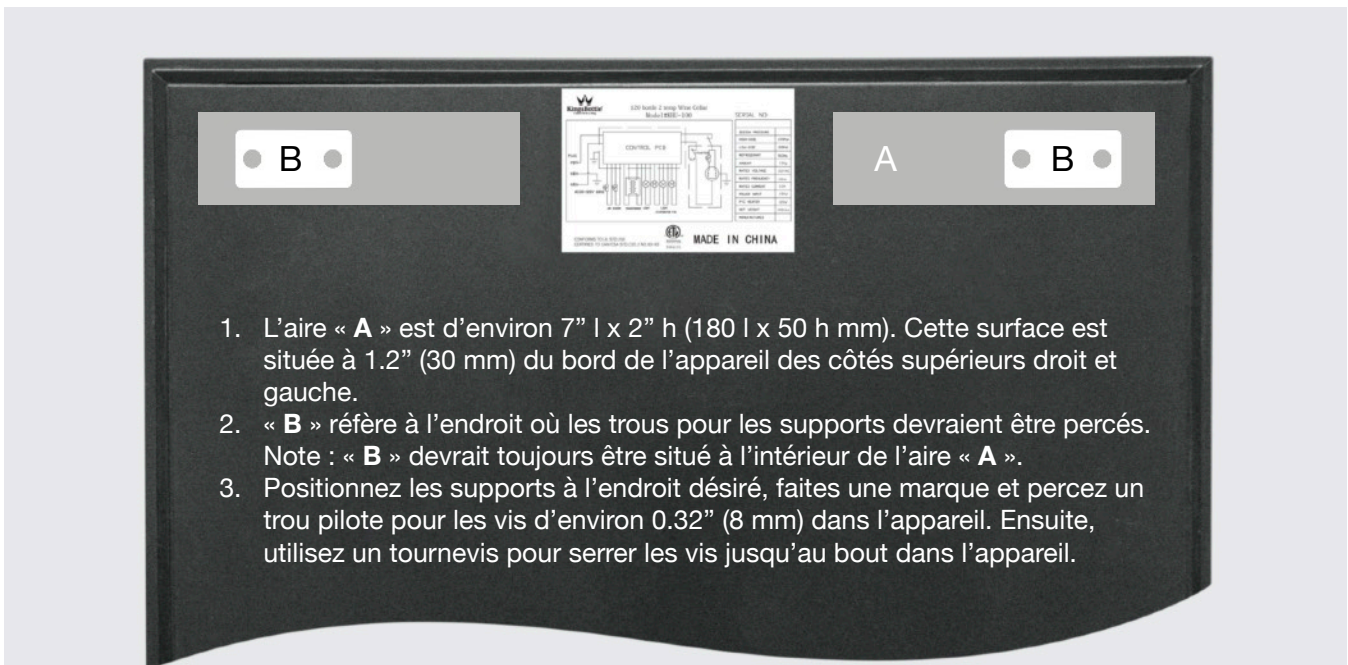
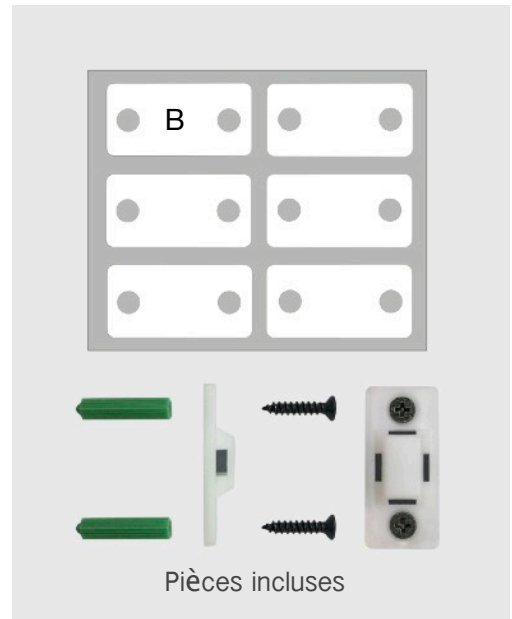

Positionnez l'appareil à l'endroit voulu. Localisez les montants derrière l'appareil et marquez l'endroit où le support derrière l'appareil est aligné avec un montant. Éloignez l'appareil du mur et lignez le support sur la marque. Marquez et percez un trou pilote dans le milieu du montant avec une mèche de 3/32". Attachez un support au montant avec une vis longue incluse dans les pièces.

Positionnez l'appareil dans sa position finale, en prenant soin d'aligner le support mural assez proche du support à l'arrière de l'appareil pour les attacher ensemble. Enfilez une sangle entre les supports comme illustré. Serrez les sangles jusqu'à qu'elles soient bien ajustées. Ne pas trop serrer.

**ATTENTION :** Ce produit n'est pas conçu pour remplacer une supervision adéquate. Le fabricant n'assume aucune responsabilité dans le cas d'une installation fautive ou un poids excessif exercé sur les vis, les supports ou les sangles.

Les sangles devraient être ajustées, testées et remplacées périodiquement.

# STOCKAGE

## PARTIE IV CONFIGURATION ET STOCKAGE

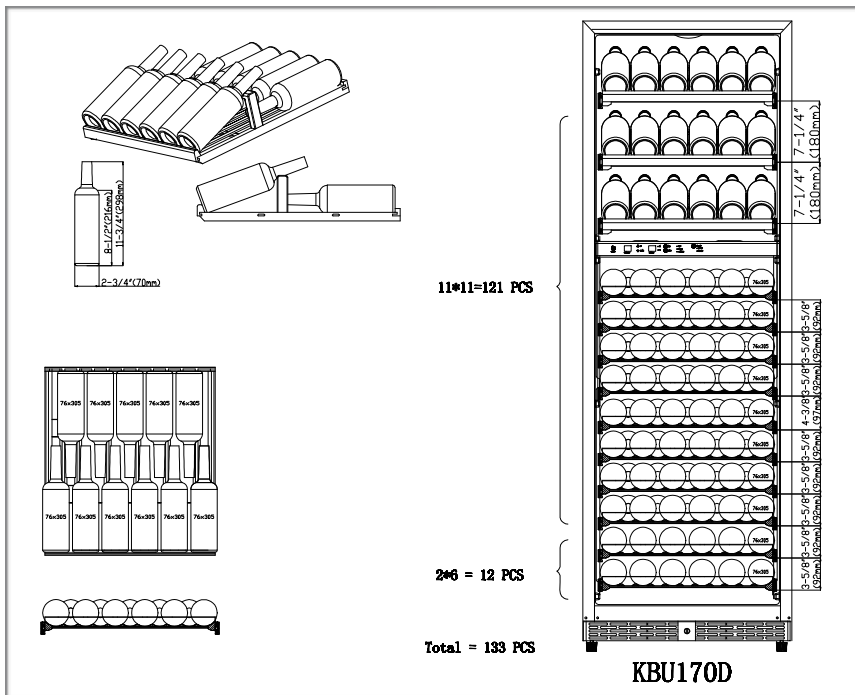
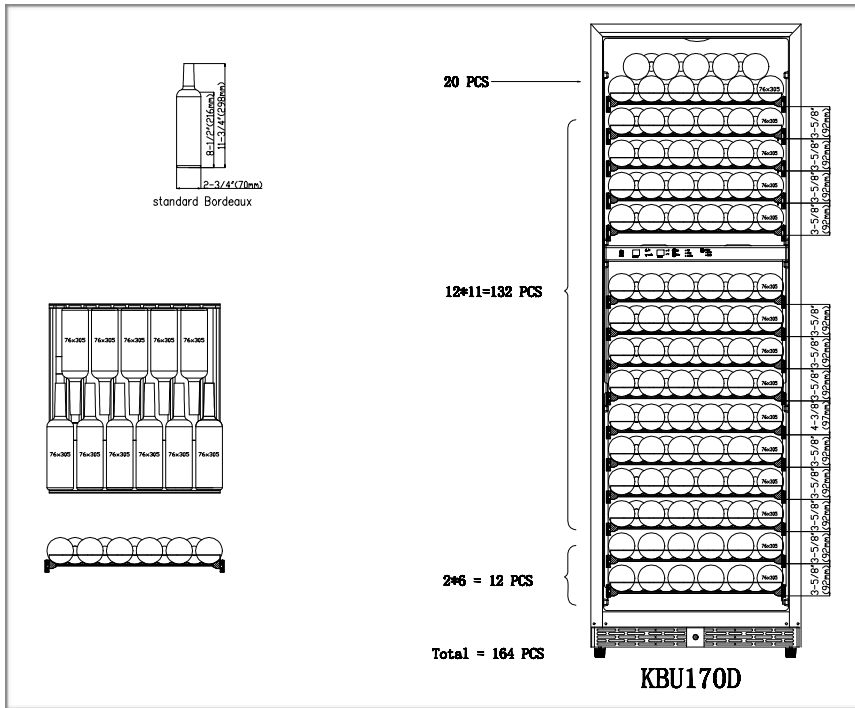

### Option de présentoir (Pour les modèles KBU170D)

En option, vous aimerez peut-être l'idée d'avoir quelques tablettes en présentoir pour exposer les étiquettes de vos bouteilles. Veuillez vous référer aux instructions pour retirer les 2e et 4e tablettes dans la zone supérieure (utilisez les vis pour combler les trous dans les murs après le retrait des tablettes), et ensuite changez les 1re, 3e et 5e tablettes en présentoir.

**Note :** Ces changements réduisent la capacité de stockage totale.

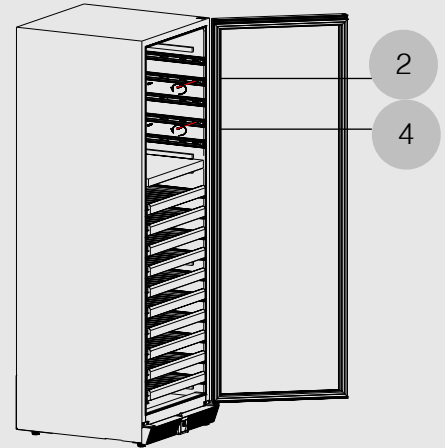

Retirez les 2e et 4e tablettes

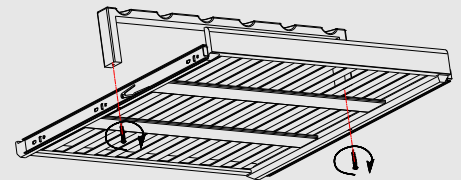

ez les 1re, 3e et 5e tablettes en présentoir

REFROIDISSEURS À VIN AVEC COMPRESSEUR

# STOCKAGE

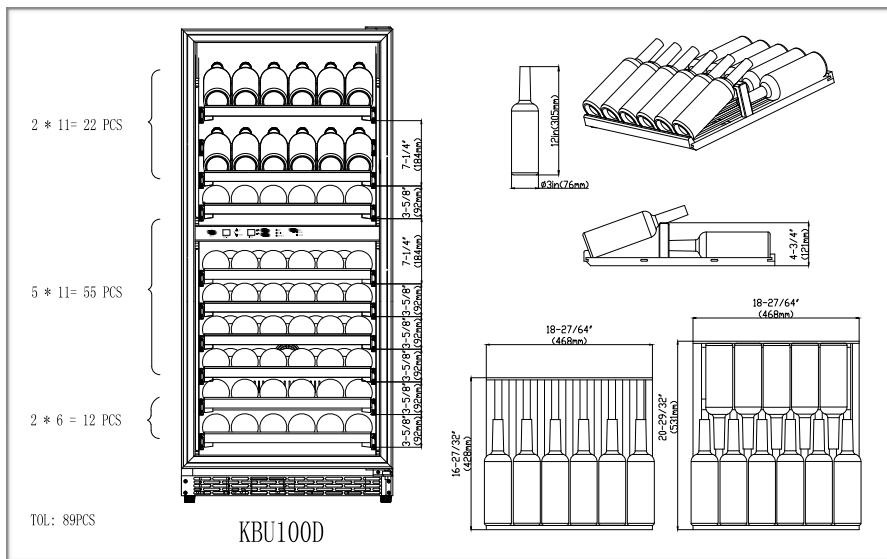
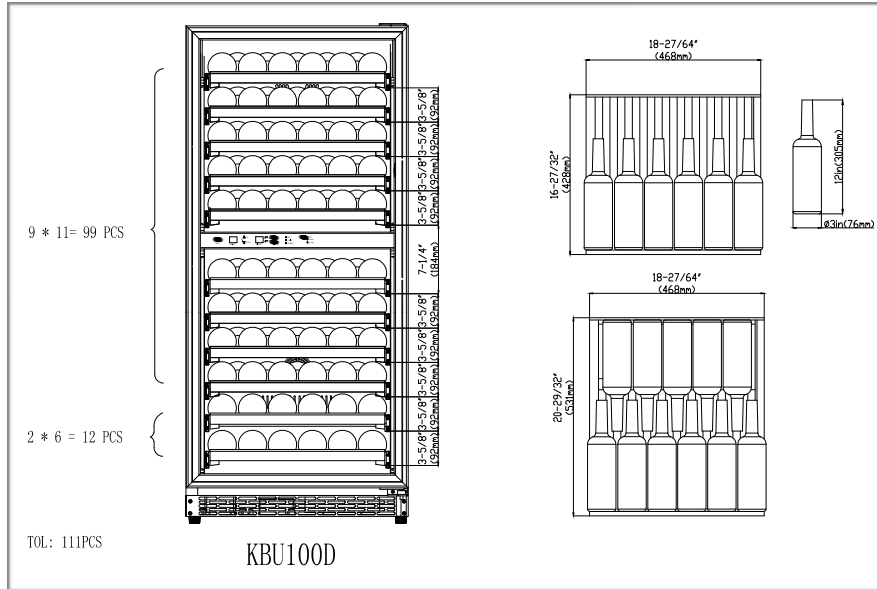

## Option de présentoir (Pour les modèles KBU100)

En option, vous aimerez peut-être l'idée d'avoir quelques tablettes en présentoir pour exposer les étiquettes de vos bouteilles. Veuillez vous référer aux instructions pour retirer les 1re et 3e tablettes dans la zone supérieure (utilisez les vis pour combler les trous dans les murs après le retrait des tablettes), et ensuite changez les 2e et 4e tablettes en présentoir.

### Note :

Ces changements réduisent la capacité de stockage totale.



Retirez les 1re et 3e tablettes

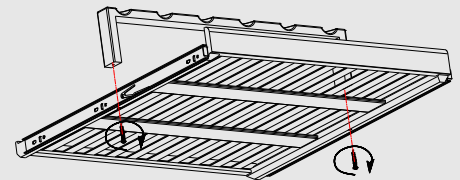

Changez les 2e et 4e tablettes en présentoir

# STOCKAGE

## Partie IV Configuration et stockage

**VOTRE CELLIER A ÉTÉ CONÇU POUR STOCKER UN NOMBRE MAXIMAL DE BOUTEILLES DE FAÇON SÉCURITAIRE. NOUS VOUS RECOMMANDONS DE PORTER ATTENTION AUX CONSEILS CI-DESSOUS POUR OPTIMISER LA CAPACITÉ DE STOCKAGE.**

1. Répartissez vos bouteilles de façon égale afin de ne pas concentrer le poids dans une seule zone. Aussi, assurez-vous que vos bouteilles ne touchent ni l'arrière de l'armoire ni le seuil du bas.
2. Faites-attention à ce que vos bouteilles ne soient pas toutes en haut ou en bas de l'armoire.
3. Un refroidisseur qui est plein et qui a un espace suffisant permettant une bonne circulation d'air fonctionnera plus efficacement.
4. N'essayez jamais d'ajuster les tablettes s'il reste des bouteilles dessus.

### POUR RETIRER UNE TABLETTE COULISSANTE

1. Enlevez toutes les bouteilles.
2. Tirez la tablette le plus loin possible.
3. Poussez le levier GAUCHE vers le bas et le levier DROIT vers le haut (comme illustré ci-dessous).
4. Retirez la tablette

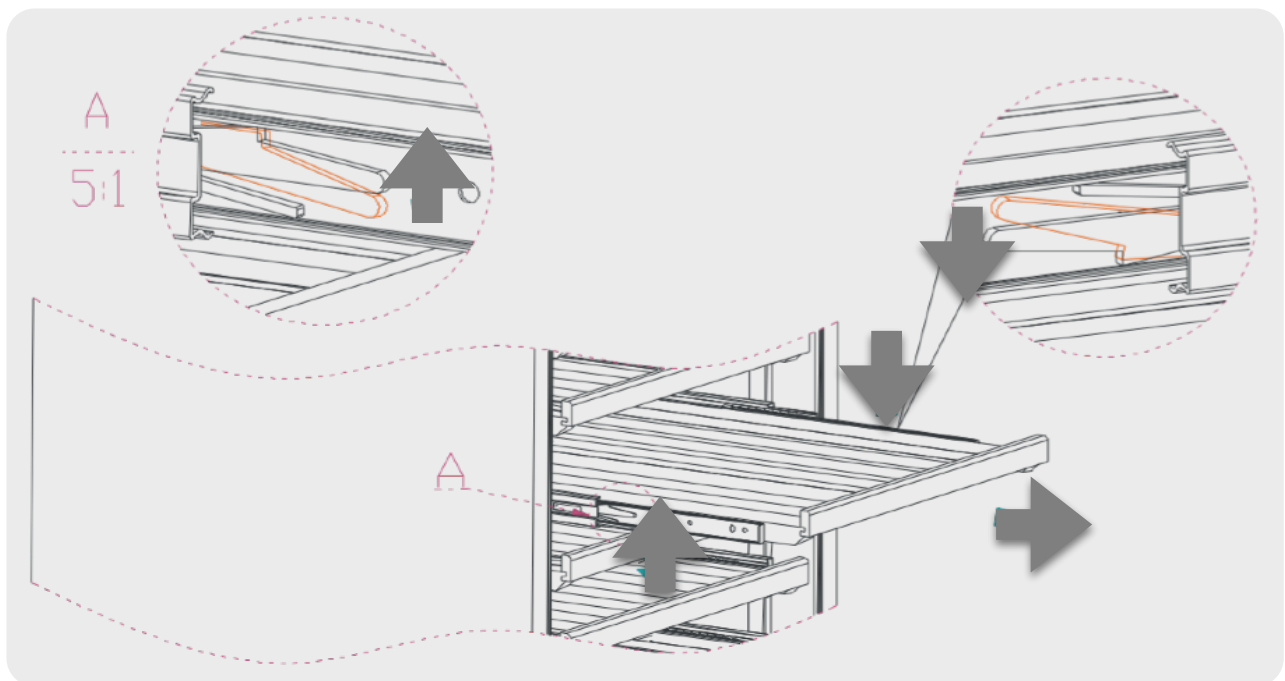

### VEUILLEZ NOTER

Veillez demander des conseils à votre vendeur avant de modifier la configuration initiale du cellier de quelque façon.

# REFROIDISSEURS À VIN AVEC COMPRESSEUR

## PARTIE V UTILISER VOTRE RÉFRIGÉRATEUR

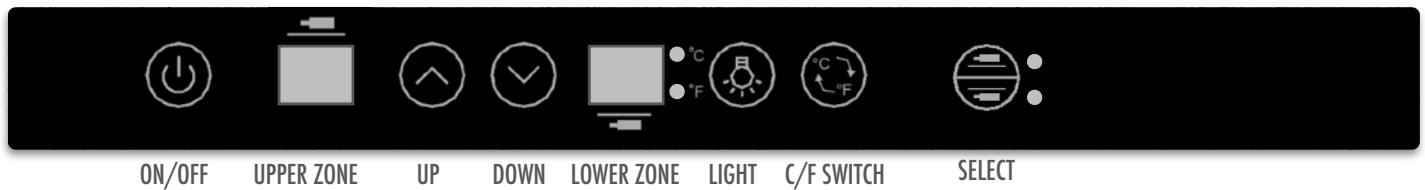

Chaque refroidisseur à vin comprend un panneau de contrôle frontal. Ce panneau de contrôle comprend plusieurs fonctionnalités afin de faire fonctionner et de contrôler la température des zones inférieure et supérieure de votre refroidisseur à vin.

Le panneau de contrôle inclus les fonctionnalités suivantes :

**ON/OFF:** Allume et éteint le refroidisseur.

**TEMP. SET UPPER ZONE:** Ajuste et indique, à l'aide de LED, la température désirée et la température actuelle de la partie supérieure.

**TEMP. SET LOWER ZONE:** Ajuste et indique, à l'aide de LED, la température désirée et la température actuelle de la partie inférieure.

**LIGHT:** Allume et éteint la lumière interne du refroidisseur.

**SELECT :** Permet à l'utilisateur de sélectionner la zone SUPÉRIEURE ou INFÉRIEURE.

**C/F:** Basculer entre ° C et ° F

### RÉGLER LA TEMPÉRATUR

**IMPORTANT :** POUR ASSURER UN FONCTIONNEMENT OPTIMAL, LA TEMPÉRATURE DE LA ZONE DE REFROIDISSEMENT INFÉRIEURE DEVRAIT ÊTRE D'AU MOINS 4°F PLUS ÉLEVÉE QUE LA ZONE DE REFROIDISSEMENT SUPÉRIEURE.

1. Assurez-vous que le cordon d'alimentation est bien connecté à une prise électrique mise à terre.
2. Allumer l'appareil en pressant sur « ON ».
3. Appuyez sur le bouton « SELECT » pour choisir la zone supérieure « UPPER » ou inférieure « LOWER ». Chaque zone est indépendamment contrôlée.
  - 3.1. Zone supérieure : La température peut être ajustée entre 41°F et 60°F.
  - 3.2. Zone inférieure : La température peut être ajustée entre 45°F et 64°F.
4. Réglez la zone inférieure ou supérieure à la température désirée en appuyant sur les boutons PLUS (+) ou MOINS (-). Quand vous appuyez sur les deux boutons en même temps une première fois, le panneau LED indiquera la température réglée antérieure.
5. Après avoir réglé la température désirée, attendez 5 secondes. La température indiquée sur les panneaux d'affichage des zones supérieure et inférieure changera automatiquement et indiquera la température ambiante dans l'unité. La température ambiante sera toujours indiquée jusqu'à la prochaine fois où vous appuierez sur PLUS (+) ou MOINS (-) afin de changer le réglage de température.

**NOTE:** Il est possible que la température désirée fluctue, dépendamment de si les lumières intérieures sont ALLUMÉES ou ÉTEINTES, de la température ambiante, de l'emplacement de l'unité et de l'orientation des bouteilles. L'affichage est seulement une référence, fiez-vous à la température de vos boissons lorsque vous les consommez. Rappelez-vous, l'unité entre en mode dégivrage et cette opération indique une température plus élevée, mais ce n'est qu'un pour un bref moment et l'opération ne dure pas assez longtemps pour affecter la température des bouteilles. En général, une fois l'unité installée, celle-ci gardera facilement les produits à une température de plus ou moins 5°F (2°C) de la température réglée, même lors d'une température ambiante de plus de 100°F (38°C).

### RÉGLAGE DE TEMPÉRATURE POUR LE SERVICE DU VIN

Chaque variété de vin a besoin de différents réglages de température. Ci-dessous vous trouverez l'écart de température recommandé pour l'entreposage à long terme de chaque variété de vin. Lorsque vous réglerez les zones supérieure/inférieure aux températures ci-dessous, votre refroidisseur à vin vous l'indiquera.

- Vins rouges : 52-64°F
- Vins blancs : 44-51°F
- Vins mousseux : 41-43°F



1. Dans l'éventualité d'une coupure de courant, tous les réglages de température seront automatiquement sauvegardés et chaque compartiment retournera à la température réglée antérieurement.
2. Si l'unité est débranchée, perd le courant ou est éteinte, il y aura un délai de 6 minutes avant que le compresseur redémarre quand l'unité sera allumée de nouveau.
3. Quand vous utilisez le refroidisseur à vin pour une première fois ou que vous redémarrez le refroidisseur à vin après l'avoir éteint pour une longue période de temps, il y aura une différence de quelques degrés entre la température que vous sélectionnerez et la température indiquée sur le panneau LED durant les premières heures d'opération. Après quelques heures d'opération, la température sera la même qu'indiquée.



# OPERATION

## CODE D'ERREUR ET ALARME

Code	Description	Solution
<b>E1</b>	Quand la temp. de la zone SUPÉRIEURE est de 4oF (2oC) de plus que la zone INFÉRIEURE, le code E1 s'affiche sur le panneau.	Quand la temp. change et que la temp. de la zone SUPÉRIEURE est plus basse que la zone INFÉRIEURE, E1 disparaîtra automatiquement. Alors, attendez environ une heure et regardez de nouveau.
<b>F1</b>	Quand la temp. de l'évaporateur est plus basse que 0oF (-18oC), F1 s'affiche sur le panneau. F1 signifie que le refroidisseur est en mode dégivrage. Pendant la période de DÉGIVRAGE, le ventilateur de l'évaporateur fonctionne, mais le compresseur s'arrête. Quand la temp. de l'évaporateur est plus haute que 39oF (4oC), F1 disparaît.	C'est normal, aucune intervention nécessaire. Attendez 3 heures et vérifiez de nouveau, ou ÉTEIGNEZ l'appareil, ouvrez la porte et attendez 3 heures, puis vérifiez de nouveau.
<b>F2</b>	Si le compresseur fonctionne pendant plus de 8 heures, le refroidisseur entre en mode DÉGIVRAGE et F2 apparaît sur le panneau. F2 signifie que le refroidisseur est en mode dégivrage. Pendant la période de DÉGIVRAGE, le ventilateur de l'évaporateur fonctionne, mais le compresseur s'arrête. F2 disparaîtra après 20 minutes.	C'est normal, aucune intervention nécessaire. Attendez 30 minutes et vérifiez de nouveau.
<b>C1</b>	C1 qui apparaît sur le panneau signifie que le capteur de la zone SUPÉRIEURE est en circuit ouvert. Le compresseur cesse et aucun refroidissement ne s'opère.	Besoin d'un ingénieur pour vérification Une prise avec la marque UP du PCB est mal connectée. Le capteur est endommagé, besoin de remplacer. Réparer ou remplacer le PCB.
<b>C2</b>	C2 qui apparaît sur le panneau signifie que le capteur de la zone INFÉRIEURE est en circuit ouvert. Le compresseur cesse et aucun refroidissement ne s'opère. * Ceci ne s'applique pas aux modèles à une seule zone.	Besoin d'un ingénieur pour vérification Une prise avec la marque DOWN du PCB est mal connectée. Le capteur est endommagé, besoin de remplacer. Réparer ou remplacer le PCB.
<b>C3</b>	C3 qui apparaît signifie que le capteur de l'évaporateur est en circuit ouvert. Le compresseur cesse et aucun refroidissement ne s'opère.	Besoin d'un ingénieur pour vérification Une prise avec la marque PTC du PCB est mal connectée. Le capteur est endommagé, besoin de remplacer. Réparer ou remplacer le PCB.
<b>U1</b>	U1 qui apparaît sur le panneau signifie qu'un capteur dans la zone SUPÉRIEURE a court-circuité. Le compresseur cesse et aucun refroidissement ne s'opère.	Besoin d'un ingénieur pour vérification Le capteur est endommagé, besoin de remplacer le capteur qui est connecté à la prise UP du PCB. Réparer ou remplacer le PCB.
<b>U2</b>	U2 qui apparaît sur le panneau signifie qu'un capteur dans la zone INFÉRIEURE a court-circuité. Le compresseur cesse et aucun refroidissement ne s'opère. * Ceci ne s'applique pas aux modèles à une seule zone.	Besoin d'un ingénieur pour vérification Le capteur est endommagé, besoin de remplacer le capteur qui est connecté à la prise DOWN du PCB. Réparer ou remplacer le PCB.
<b>U3</b>	U3 qui apparaît signifie que le capteur de l'évaporateur a court-circuité. Le compresseur cesse et aucun refroidissement ne s'opère.	Besoin d'un ingénieur pour vérification Le capteur est endommagé, besoin de remplacer le capteur qui est connecté à la prise PTC du PCB. Réparer ou remplacer le PCB.
<b>Aucun Code</b>	Quand la temp. est plus basse que 32°F (0oC) ou plus haute que 69°F (20oC), un signal sonore se fera entendre et l'utilisateur devra y porter attention.	C'est normal, aucune intervention nécessaire.

## REFROIDISSEURS À VIN AVEC COMPRESSEUR



# DÉPANNAGE

## PARTIE VI GUIDE DE DÉPANNAGE

PROBLÈME	CAUSE PROBABLE	Solution
Le réfrigérateur ne fonctionne pas	Non connecté L'appareil est éteint « OFF » sur le panneau de contrôle Le disjoncteur s'est déclenché ou un fusible a sauté	Appuyez sur ON/OFF Vérifiez et assurez-vous que le cordon d'alimentation est bien branché Demandez de l'aide à un ingénieur
Le réfrigérateur n'est pas assez froid, ne peut refroidir à la temp. désirée	Le compresseur ne démarre pas	Demandez de l'aide à un ingénieur / vérifiez la connexion du compresseur
	Le compresseur s'auto-protège et a cessé de fonctionner	La température ambiante est trop élevée (au-dessus de 100°F) Le flux d'air n'est pas constant, vérifiez si le conduit d'air n'est pas bloqué Le ventilateur fonctionne lentement ou a cessé de fonctionner La porte est restée ouverte trop longtemps ou est mal fermée Le compresseur ou ces composantes sont défectueux
	Le ventilateur fonctionne lentement ou a cessé de fonctionner	Demandez de l'aide à un ingénieur. Éteignez et allumez le réfrigérateur. Vérifiez le ventilateur et le voltage. Si le voltage est normal, alors le ventilateur pourrait être endommagé
	L'évaporateur se givre	ÉTEIGNEZ le réfrigérateur et laissez la porte ouverte pendant une heure. La glace sur l'évaporateur fondra. Vérifiez le joint de porte pour l'étanchéité
	La porte ne se ferme pas correctement	Vérifiez la serrure, les tablettes, et tout autre objet; assurez-vous que la porte est bien fermée Vérifiez le joint de porte pour l'étanchéité Vérifiez les charnières; assurez-vous qu'elles soient bien serrées
	Le condensateur est poussiéreux	Lavez et nettoyez le condensateur
	Le système de refroidissement est défectueux (fuite de gaz ou blocage)	Demandez de l'aide à un ingénieur
Le compresseur démarre et arrête fréquemment	Le joint de porte n'est pas étanche	Utilisez un sèche-cheveux à basse temp. pour sceller correctement le joint
	La connexion du capteur est défectueuse	Lisez le schéma de câblage pour effectuer le raccordement correct du capteur
	Le capteur est défectueux	Remplacez le capteur
	La porte est ouverte trop souvent	Réduisez la fréquence et la durée de temps où la porte est ouverte
La lumière ne fonctionne pas	Non connectée, ou le bouton de la lumière est à « OFF » La lumière elle-même est défectueuse	Assurez-vous que le bouton de la lumière soit à « ON », ou demandez de l'aide à un ingénieur
Le réfrigérateur semble faire trop de bruit	Les pieds ajustables ne sont pas au niveau, les vibrations causent du bruit	Ajustez les pieds et assurez-vous qu'ils sont au niveau
	Le tuyau en cuivre frappe d'autres objets et fait du bruit	Ajustez doucement la position du tuyau
	Quand le compresseur s'éteint ou démarre, les vibrations créées par les pièces mobiles internes font du bruit à cause de l'inertie	Ne rien faire
	Un bruit de tuyauterie liquide peut provenir du débit des gaz des réfrigérateurs, ce qui est normal. À la fin de chaque cycle, vous pouvez entendre des gargouillis	Ne rien faire
La porte ne se ferme pas correctement	La porte est bloquée par la serrure, des tablettes ou autres objets	Enlevez le blocage
	Le joint en caoutchouc est déformé	Réparez ou remplacez le joint en caoutchouc
	Les charnières de la porte ne sont pas assez serrées	Ajustez et serrez les charnières
Givre	Obstruction de la prise / aspiration	Enlevez le blocage
	Le ventilateur fonctionne lentement ou a cessé de fonctionner	Demandez de l'aide à un ingénieur. Éteignez et allumez le réfrigérateur. Vérifiez le ventilateur et le voltage. Si le voltage est normal, alors le ventilateur pourrait être endommagé
	Le joint de la porte ne se ferme pas correctement ou la porte est ouverte trop souvent	Utilisez un sèche-cheveux à basse temp. pour sceller correctement le joint
	Fuite de gaz ou blocage du système de refroidissement	Demandez de l'aide à un ingénieur
Le boîtier extérieur semble trop chaud	La température ambiante est trop élevée ou lumière du soleil directe	Les conditions de fonctionnement doivent être améliorées
	Obstruction de la prise / aspiration de la grille avant	Enlevez le blocage
	Le ventilateur fonctionne lentement ou a cessé de fonctionner	Demandez de l'aide à un ingénieur. Éteignez et allumez le réfrigérateur. Vérifiez le ventilateur et le voltage. Si le voltage est normal, alors le ventilateur pourrait être endommagé
Gouttes d'eau sur la porte en verre	L'humidité ambiante est trop élevée	Utilisez un chiffon doux pour essuyer l'eau
	La porte est ouverte trop souvent	Réduisez la fréquence et la durée de temps où la porte est ouverte
	Le joint de la porte ne se ferme pas correctement	Utilisez un sèche-cheveux à basse temp. pour sceller correctement le joint

## PARTIE VII ENTRETIEN

### NETTOYER VOTRE REFROIDISSEUR À VIN



AVANT LE NETTOYAGE : Éteignez et déconnectez l'appareil et retirez tous les objets, incluant les tablettes.

- Nettoyez les surfaces internes avec un mélange d'eau tiède et de bicarbonate de soude. Ce mélange devrait être composé de 2 cuillerées à soupe de bicarbonate de soude et environ 1L d'eau.
- Nettoyez les tablettes avec un détergent doux.
- Essorez les éponges ou les chiffons lors du nettoyage des commandes ou des composantes électriques.
- Nettoyez le boîtier extérieur avec de l'eau tiède et un détergent doux. Bien rincer et essuyez avec un chiffon doux propre.
- Après l'installation, **nous recommandons aux propriétaires d'appliquer une mince couche d'huile d'olive à l'aide d'un chiffon propre sur toutes les surfaces d'acier inoxydable visibles.** Celle-ci devrait être astiquée et polie jusqu'à un fini non-huileux avec un autre chiffon. Ce processus protège contre les saletés et autres contaminants, en étant une protection anti-nourriture. La couche d'huile d'olive facilitera le polissage et le nettoyage des empreintes de doigts. Ce processus devrait être répété à chaque 3-4 mois. TOUT acier inoxydable peut rouiller, c'est un mythe que l'acier inoxydable ne rouille pas.

### PANNE DE COURANT

La plupart des pannes de courant ne durent que quelques heures et ne devraient pas affecter la température de votre appareil si vous minimisez le nombre de fois que vous ouvrez la porte. Si la panne de courant dure pendant une plus longue période, vous devez réaliser les étapes appropriées pour protéger le contenu.

### VACANCES

**Courtes vacances:** Vous pouvez laisser votre refroidisseur fonctionner pendant des vacances de moins de 3 semaines.

**Longues vacances:** Si l'appareil n'est pas utilisé pendant plusieurs mois, retirez tout le contenu et éteignez l'appareil. Nettoyez et essuyez minutieusement l'intérieur. Pour prévenir l'apparition de moisissure, laissez la porte entrouverte, bloquez-la dans une position ouverte si nécessaire.

### DÉPLACER VOTRE REFROIDISSEUR À VIN

1. Retirez tout le contenu.
2. Fixez tous les objets mobiles (tablettes) à l'intérieur de l'appareil.
3. Tournez les pieds ajustables vers le haut jusqu'à la base pour éviter des dommages.
4. Attachez la porte avec du ruban adhésif.
5. Assurez-vous que l'appareil reste en position verticale lors du transport. Protégez l'extérieur de l'appareil avec une couverture ou un objet similaire.

### CONSEILS D'ÉCONOMIE D'ÉNERGIE

- Le refroidisseur à vin devrait être placé dans la partie la plus froide de la pièce, loin des appareils produisant de la chaleur et loin de la lumière directe du soleil. La ventilation à l'arrière aide aussi beaucoup à l'économie d'énergie en produisant un courant d'air, même si cette gamme de produit est conçue pour être encastrée.
- Quand vous n'utilisez pas l'appareil en jours de semaine, etc., il est recommandé d'augmenter la température à 64°F (18°C) lors des périodes de non-utilisation. Cela signifie qu'il fonctionne moins longtemps, mais qu'il garde aussi vos bouteilles à une température qui les empêchera de se gâter. Cela économise donc de l'énergie, un souci de plus en plus présent pour la plupart des propriétaires.
- Gardez le refroidisseur plein, un refroidisseur vide refroidira plus lentement, croyez-le ou non.

# DONNÉES TECHNIQUES

## PARTIE X DONNÉES TECHNIQUES

NO. DE MODÈLE	KBU170D	KBU100D	KBU50D
VOLUME	14.30 CF ( 405 litre )	10.88 CF ( 308 litre)	5.37 CF ( 152 litre )
TYPE DE REFOIDISSEMENT	Compresseur avec refroidissement par ventilateur à circulation d'air	Compresseur avec refroidissement par ventilateur à circulation d'air	Compresseur avec refroidissement par ventilateur à circulation d'air
TYPE DE CLIMAT	N	N	N
INDICE DE PROTECTION	I	I	I
TENSION NOMINALE/ FRÉQUENCE	110-115V/50-60HZ	110-115V/50-60HZ	110-115V/50-60HZ
COURANT NOMINAL	1.64 A	1.64 A	1.45 A
PUISSANCE NOMINALE(W)	160W	160W	112W
TEMPÉRATURE AMBIANTE	32 - 100 °F ( 0 -38°C)	32 - 100 °F ( 0 -38°C)	32 - 100 °F ( 0 -38°C)
ÉCART DE TEMPÉRATURE	Zone Supérieure: 39-60 °F ( 4 - 15°C); Zone Inférieure: 45-64 °F ( 7-18°C)	Zone Supérieure: 39-60 °F ( 4 - 15°C); Zone Inférieure: 45-64 °F ( 7-18°C)	Zone Supérieure: 39-60 °F ( 4 - 15°C); Zone Inférieure: 45-64 °F ( 7-18°C)
POIDS NET	286.60 lbs. (130 KGS)	198.41 lbs. (90 KGS)	112.43 lbs. (51 KGS)
POIDS BRUT (INC. PALLETTE)	310 lbs. (141 KGS)	239 lbs. (108 KGS)	159 lbs. (72 KGS)
DIMENSION	23.54" l x 26.97" L x 71.69" h ( 598 l x 685 L x 1821 h mm ) Hauteur du pied de 0.98"(25 mm) incluse	23.54" l x 26.97" L x 55.43" h ( 598 l x 685 L x 1408 h mm ) Hauteur du pied de 0.98"(25 mm) incluse	23.42" l x 23.62" L x 33.86" h ( 595 l x 600 L x 860 h mm ) Hauteur du pied de 0.79" (20mm) incluse

## PARTIE IX INFORMATION SUR LA GARANTIE

### L'enregistrement en ligne est simple et rapide!

<https://kingsbottle.com/apps/product-registration>

Si vous n'avez pas acheté directement votre réfrigérateur chez KINGSBOTTLE, veuillez communiquer avec votre revendeur avant de nous contacter.

**QUI EST COUVERT:** Cette garantie est offerte seulement à l'acheteur original ou la personne ayant reçu le produit en cadeau, et ne sera pas offerte à toute autre personne ou cessionnaire.

**GARANTIE LIMITÉE:** Si votre réfrigérateur ne fonctionne pas correctement, KingsBottle se réserve le droit de réparer ou remplacer le réfrigérateur. KingsBottle peut demander au consommateur de contacter une entreprise de réfrigération locale pour l'entretien du réfrigérateur. Tous les frais de main d'œuvre et de matériaux sont couverts pour 2 ans à partir de la preuve d'achat. Si KingsBottle juge que l'unité est irréparable, KingsBottle considèrera la valeur originale de votre commande en vue d'un remplacement (Toute unité de remplacement suivra les conditions de garantie de l'achat initial). Pour le service à la clientèle, veuillez nous transmettre un courriel via [service@kingsbottle.com](mailto:service@kingsbottle.com).

**LA GARANTIE LIMITÉE NE COUVRE PAS:** Les dommages causés à la suite d'un accident, d'une mauvaise utilisation, d'abus, d'une mauvaise manipulation, de négligence, de réparations non-autorisées ou tout autre cause nommées, semblables ou différentes hors-contrôle du vendeur. L'acheteur comprend et accepte que les biens vendus sont des REFROIDISSEURS À VIN ET BREUVAGES, qui peuvent loger de la bière et autres vins. L'acheteur assume tous les risques d'utilisation liées à ces appareils, incluant le risque de détérioration, de changement d'humidité et de température, fuites, incendies, dégâts d'eau, moisissure, rouille, sécheresse et tous autres sinistres pouvant survenir.

**NOTE SPÉCIALE:** La garantie est honorée seulement pour l'unité utilisée dans les pays où elle a été achetée à l'origine. Et, si votre produit fut acheté chez un revendeur tiers et non pas directement de KingsBottle, nous n'offrons pas de politique de garantie prolongée. Vous DEVEZ contacter le revendeur directement. Dans le cas où votre revendeur n'offre pas de garantie prolongée, nous vous recommandons de contacter un fournisseur de garantie tiers. Cependant, peu importe l'endroit de l'achat, tous les refroidisseurs KINGSBOTTLE sont couverts par une garantie du fabricant de DEUX ANS à compter de la date de vente.

# REFROIDISSEURS À VIN AVEC COMPRESSEUR